

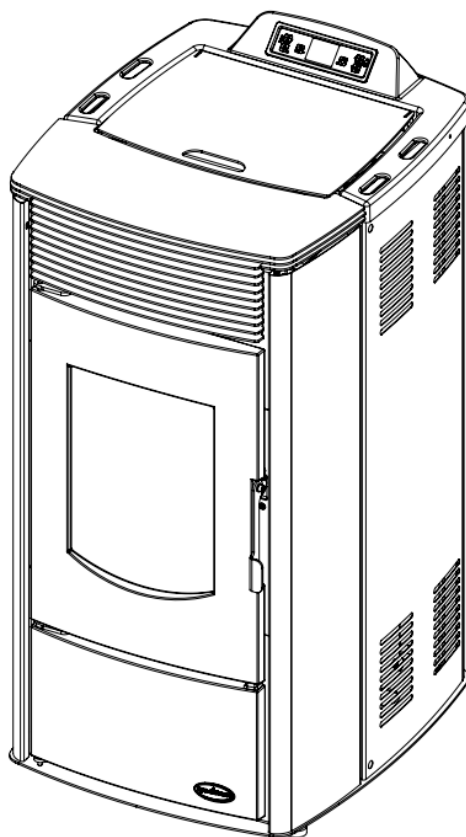

Īpašnieka rokasgrāmata

**UZSTĀDĪŠANAS, PIELĀGOŠANAS UN EKSPLUATĀCIJAS
INSTRUKCIJA**



CE

EN 14785:2006





SATURS

1. KAS IR GRANULAS?.....	7
1.1 Granulu kvalitāte.....	7
2. PIEZĪMES PIRMS APKURES KATLA EKSPLOTĀCIJAS	8
3. TEHNISKĀ ĪPAŠĪBA.....	9
4. APKURES KATLA PAMATA SASTĀVDAĻAS	10
5. APKURES KATLA UZSTĀDĪŠANA.....	11
6. DISPLEJS UN TĀLVADĪBAS PULTS	15
6.1. Apkures katla pamata elementu simboli	15
6.2. Tālvadības pults.....	16
7. APKURES KATLA IZMANTOŠANA.....	17
7.1. Apkures katla IESLĒGŠANA un IZSLĒGŠANA	17
7.2. Temperatūras un režīmu iestatījumi.....	18
8. IESTATĪJUMI	19
8.1. Pulksteņa iestatījumi.....	19
8.2. Taimera iestatījumi	19
8.2.1. Kā ieslēgt taimeru.....	20
8.2.2. Ikdiena programmas	21
8.2.3. Iknedējās programma	22
8.2.4. Nedēļas nogales programma	26
8.3. Valodas iestatījumi.....	27
8.4. Sezonālie iestatījumi	27
8.6. Skaņas trauksme	29
8.7. Sākotnējā granulu uzpildīšana	30
8.9 Tehniskie iestatījumi	31
9. EKSPLUATĀCIJAS INFORMĀCIJA.....	32
10. POTENTIAL ERRORS IN OPERATION	32
11. TĪRĪŠANA UN APKOPE	37
12. GARANTĪJA	40
13. PIELIKUMS A SAVIENOJUMS AR APKURES INSTALĀCIJU - CHEME.....	41
14. PIELIKUMS B SAVIENOJUMS AR KONTROLES IERĪCI - CHEME.....	42
PIEZĪMES UN SERVISA KALENDĀRS.....	43





1. KAS IR GRANULAS?

Granulas ir augstas efektivitātes kurināmais, kas tiek izgatavots īpaša malšanas, žāvēšanas un dažādu bioloģisko materiālu presēšanas tehnoloģiskā procesa rezultātā. Kā izejvielu var izmantot koksni no koka atlikumus, malku, zāģa skaidas un citus koka pārpalikumus (koka granulas), kviešu salmus, sojas pupiņas, kukurūzu un saulespuķu sēnalas (Agro granulas).

Mūsdienās, kad akcents tiek likts uz vides aizsargāšanu un atjaunojošu izstrādi, degvielas produkti, kas tiek izgatavoti no biomasas kļūst aizvien svarīgāki.

Granulu izmantošana kā kurināmais materiāls sniedz labumu gan videi, kā arī, galvenokārt, klientam:

- Viena tonna granulu, uz tādu pašu apsildes kvantitāti, aizstāj 500 litrus mazuta, vai 450 kg propāna butāna, vai 600 kubik pēdu dabasgāzes. vai 4800 kilovatstundu elektroenerģijas.;
- Tiek ievērojami samazināta kaitīgo gāzu emisija, piemēram: oglekļa dioksīda, sēra dioksīda, dzīvsudraba emisija, pēc sadegšanas pāri paliek tikai 0,5-1% pelnu;
- Koka granulas tiek izgatavotas no 100% dabisku materiālu un tās nesatur pievienotās saistvielas, ķīmikālijas vai piedevas.;
- Salīdzinājumā ar citu kurināmo vai elektrības izmantošanu, granulu izmantošana ir daudz reizes izmaksu izdevīgāka.;
- Granulas aizņem mazāk vietas nekā ogles vai malka.

1.1 Granulu kvalitāte

Granulu kvalitātei ir liela nozīme attiecībā uz krāsni. Ja granulas ir nestandarta un nepiemērotā izmērā, apkures var strādāt neefektīvi.

Šeit ir daži padomi kā izvēlēties un uzglabāt granulas:

- granulu diametram ir jābūt 6mm un garumam, apmēram, 30 mm;
- izmantojiet tikai koka granulas;
- granulām ir jābūt cilindra formā;
- labas kvalitātes granulām, pēc iemešanas ūdenī, vajadzētu, ātri nogrimt;
- granulas ir neatbilstošas, ja granulu maisā ir atrodamī putekļi vai sairušas granulas;
- granulu iepakojumam ir jābūt hermētiski noslēgtam, jo granulas absorbē mitrumu;
- mitrumam ir jābūt mazāk par 10%;
- granulas ir paredzēts uzglabāt sausā, labi ventilētā istabā, drošā attālumā no uzliesmojošiem elementiem vai ierīcēm, kas darbības laikā sasniedz augstu temperatūru.

2. PIEZĪMES PIRMS APKURES KATLA EKSPLOTĀCIJAS

Vienmēr ievērojiet norādes, kas ir dotas šajā nodaļā. Ražotājs neuzņemas atbildību par sekām, kas rodas pretējā gadījumā. Lietošanas un apkopes instrukciju neievērošanas rezultātā klients zaudē tiesības uz garantiju.

- pirms apkures katla ekspluatācijas, izlasiet šo rokas grāmatu;
- krāsni drīkst izmantot tikai apsildīšanai;
- uzglabājiet krāsni drošā attālumā no uzliesmojošiem materiāliem;
- uzglabājiet krāsni sausā vietā;
- neļaujiet bērniem vai mājdzīvniekiem piekļūt apkures katlam, jo dažādas apkures katla daļas sasniedz ļoti augstu temperatūru, kas var radīt apdegumus;
- neaiztieciat apkures katla daļas, kas var sasniegt augstu temperatūru, piemēram, dūmvadu, stiklu, apkures katla durvis, apkures katla sānus;
- apkurei izmantojiet tikai granulas, kas ir izgatavotas no **koka**;
- krāsni drīkst tīrīt tikai tad kad tā ir auksta (apkures katla pilnībā atdziest pēc 30 minūtēm, pēc izslēgšanas);
- apkures katlu drīkst tīrīt tikai tad kad tā ir atvienota no enerģijas avota ar galveno slēdzi (Nodaļa: apkures katla pamata sastāvdaļas);
- telpā kurā ir novietots apkures katls, ir nepieciešams nodrošināt pastāvīgu svaiga gaisa padevi;
- apkures katls ir jāuzstāda saskaņā ar šo instrukciju (Nodaļa: krāns uzstādīšana)

Apkures katls un tā iepakojums ir izgatavots no materiāla kuru var pārstrādāt. Apkures katls, kas vairs netiek izmantots ir jānoglabā tam piemērotā vietā, vai arī jums ir jāzvana servisam, attiecībā par apkures katls likvidēšanu. Jums ir jārīkojas saskaņā ar spēkā esošajiem noteikumiem valstī kurā apkures katls tiek uzstādīts.

Defekta gadījumā, zvaniet kvalificētam tehniķim. Visus defektus ir jānovērš pilnvarotam servisa darbiniekam. Gadījumā ja nepilnvarota persona remontē jūsu apkures katlu, jūs automātiski zaudējat garantiju un visi turpmākie pilnvarota servisa sniegtie remontī būs par maksu.

PIEZĪME: Katrs apkures katls pirms pakošanas ir izturējis ekspluatācijas un drošības kontroli; tāpēc, ļoti iespējams, kurtuvē var atrasties paliekas no degšanas. Tā pat, glabātuvē ir iespējams arī atrast nelielu daudzumu granulu.

Pirmās aizdedzināšanas laikā, iespējams, krāsa var arī aizdegties, tāpēc ir nepieciešams pēc tam izvēdināt telpu.

3. TEHNISKĀ ĪPAŠĪBA

1. Tabula. Satur tehniskās īpašības.

1. Tabula.

Nominālā jauda / Gaiss / Ūdens	kW	15
Efektivitāte	kW	14,62 / 4,30 / 10,32
Izmērs (P x G x A)	%	92,37
Svars	mm	523 x 684 x 1041
Kurināmais (izmēri)	kg	136
Izplūdes caurule		Koka granulas (Ø6 mm L≈30 mm)
Vilkme	mm	Ø 80
Glabātuves ietilpība	Pa	12±2
Spriegums	kg	19
Frekvence	V	230 ± 15%
Strāvas jauda ekspluatācijas laikā	Hz	50
Elektrības jauda uzsākšanas laikā	W	55 - 160 *
Efektivitāte	W	400 - 450 **
Samazināta jauda nominālā / gaiss / ūdens	%	92,37
Kurināma patēriņš - nominālais	kW	4,3 / 1,3 / 3
Kurināma patēriņš - reducēts	Kg/h	3,475
CO (13%O2)%	Kg/h	1,392
Izplūdes gāzu temperatūra	%	0,0053
Darba temperatūra	°C	124
Glabātuves temperatūra	°C	5 - 60
Maksimālais relatīvai mitrums (bez kondensācijas)	°C	-10 - 60
Nominālā jauda / Gaiss / Ūdens	%	95

* - atkarībā no tā vai ventilators ir ieslēgts, kā arī no motora reducētāja

** - aizdedzes un emisijas ventilators ir ieslēgts (400W), tajā pašā laikā, ik pa laikam ieslēdzas motora reducētājs

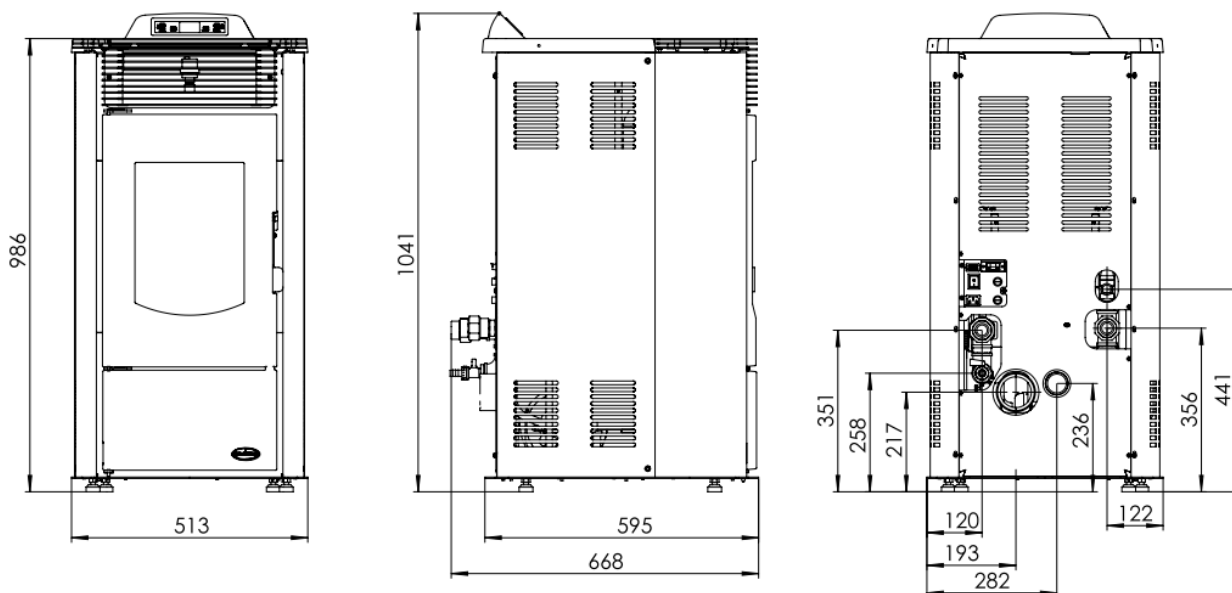

4. APKURES KATLA PAMATA SASTĀVDAĻAS

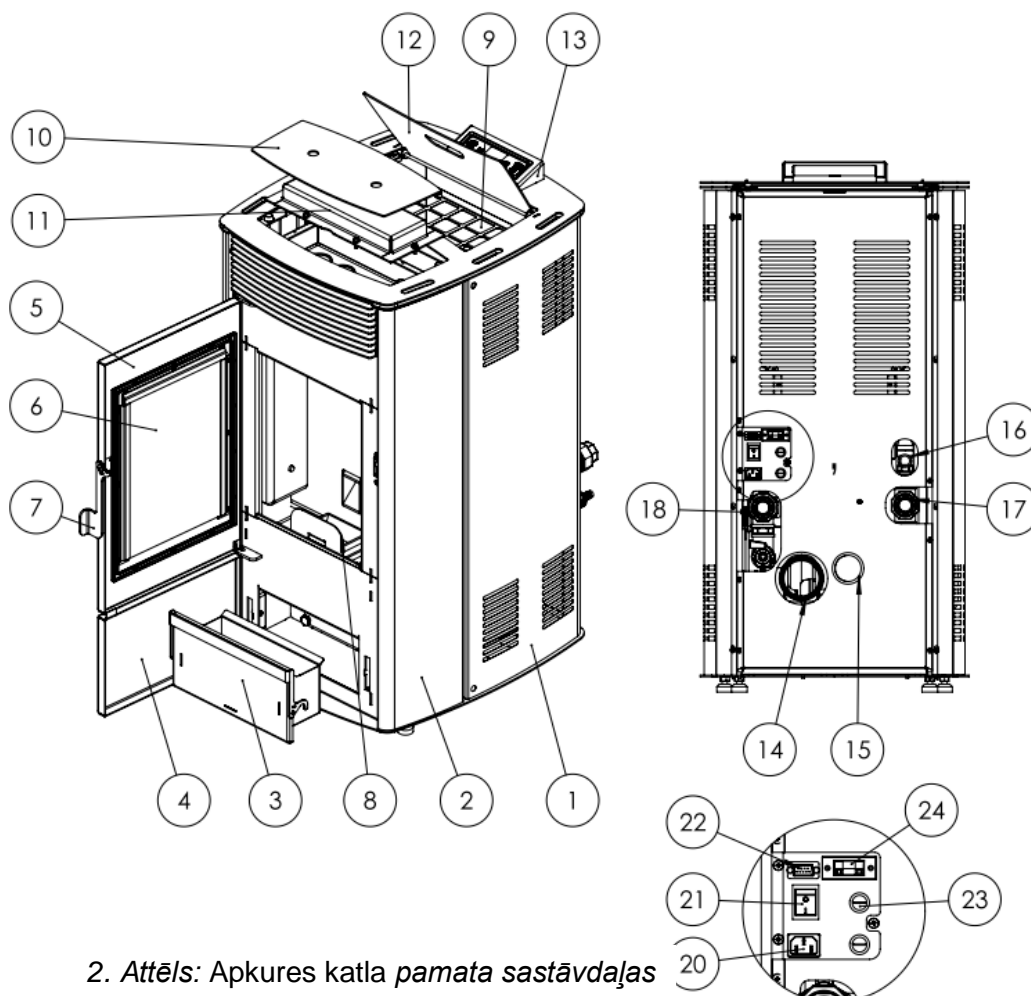

2. Attēls: Apkures katla pamata sastāvdaļas

- | | |
|-------------------------------|----------------------------------|
| 1. Aizmugurējais sānu pārsegs | 13. Displejs ar komandām |
| 2. Priekšējais sānu pārsegs | 14. Dūmu izvades kanāls |
| 3. Pelnu tvertne | 15. Svaiga gaisa ieplūdes atvere |
| 4. Pelnu tvertnes durvis | 16. Drošības vārsts |
| 5. Kurtuves durvis | 17. Ūdens izvades atvere 1" |
| 6. Durvju stikls | 18. Ūdens ieplūdes atvere 1" |
| 7. Durvju rokturis | 19. Drenāžas vārsts |
| 8. Degšanas katls | 20. Ligzda |
| 9. Glabātuve | 21. Galvenais slēdzis |
| 10. Pārsegs | 22. Komunikāciju ports(RS232) |
| 11. Tīrītāja kameras pārsegs | 23. STB drošinātājs |
| 12. Glabātuves pārsegs | 24. Ārējā termostata savienojums |

5. APKURES KATLA UZSTĀDĪŠANA

Kopā ar krāsni jūs saņemsiet lietotāja rokas grāmatu, tālvadības kontrolieri un strāvas kabeli. Detaļas, kas ir iekļautas kopā ar apkures katlu ir attēlotas 3. attēlā.

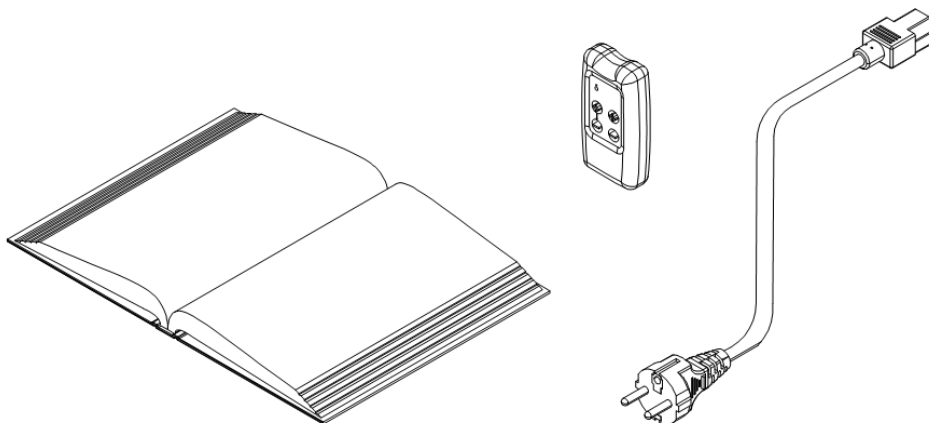

3. Attēls. Iekļautie sīkrīki

Pirms jūs uzsākat katla uzstādīšanu, jums vajadzētu kārtīgi izlasīt lietošanas un apkopes rokas grāmatu, iepazīties ar vietējiem noteikumiem un likumdošanu, lai piemērotu arī tos. Jums ir jānodrošina telpā kurā atrodas katls pietiekams gaisa daudzums, lai iegūtu optimālu sadegšanu.

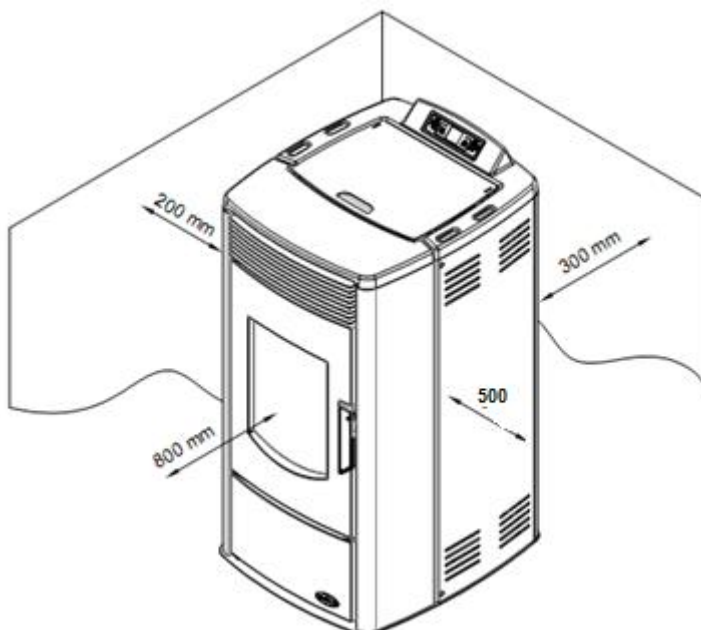

Novietojiet katlu pēc iespējas tuvāk dūmu izvades kanālam, vietā, kas ir netālu no elektroenerģijas savienojuma. Šim katlam ir jābūt attālinātam no iespējamie šķēršļiem, kas ir attēloti 4. attēlā (drošības un apkopes dēļ).

4. Attēls.

Optimāla distance

Katlam ir jāatrodas 300 mm attālumā no šķēršļiem tā sānu pusēs, 300 mm no aizmugure, tajā pašā laikā, vismaz 800 mm attālumā no šķēršļiem tā priekšpusē. Nenovietojiet uz katla objektus, jo tie var tikt bojāti apkures katla augstās temperatūras dēļ. **Jums ap katlu vajadzētu atstāt brīvu telpu, lai būtu viegli veikt apkopi.**

Zem apkures katla var novietot metāla plāksni vai biezu stiklu, vismaz 700 x 800 mm izmērā, tā, lai tā priekšpuse būtu garāka nekā pats katls.

Apkures katls atrodas uz pielāgojamām kājām kuras ir jāuzstāda, lai apkures katls būtu stabils. Kājas var pielāgot tās vienkārši atskrūvējot vai pagriežot.

Pirms katla uzstādīšanas, pārbaudiet dūmvada vilkmi. Šis ir viens no galvenajiem nosacījumiem, lai katls darboties atbilstoši. Vilkme ir atkarīga no dūmvada kondīcijas attiecībā pret laikapstākļiem. Viens no visvieglākajiem veidiem kā pārbaudīt dūmvada vilkmi ir izmantojot sveci, kā tas ir attēlots zemāk. Novietojiet liesmu tuvu dūmvada ieplūdes atverei, un ja liesma pārvietojās dūmvada virzienā, vilkme ir atbilstoša, attēls b. Ja liesma pārvietojas vāji, jums ir jāatrod iemesls kāpēc tā tas ir.

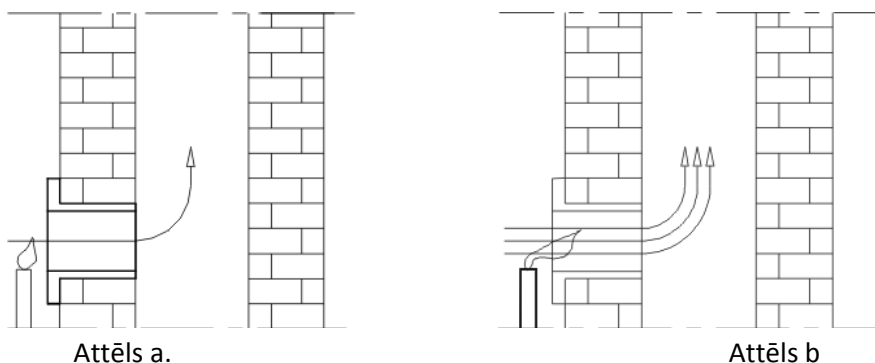

Ja dūmvada vilkme ir vāja (attēls 2a), lūdzu pārbaudiet dūmvadu. Dūmvadam ir jāatrodas ēkas iekšpusē. Ja tas atrodas ēkas ārpusē, tam ir jābūt atbilstoši izolētam.

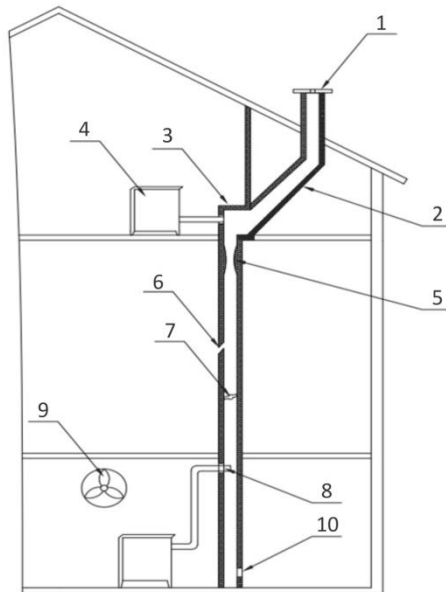

Iespējamie skursteņa trūkumi varētu būt:

1. Dūmvads ir zemāks par skursteņa augstāko punktu, dūmu izvades atveres diametrs ir pārāk mazs
2. Skurstenis ir pārāk slīps,
3. Dūmu izvads ir izveidots ar pagriezieniem, kas kavē vilkmi,
4. Ar skursteni ir savienots vairāk nekā viens apkures katls,
5. Dūmvada iekšējās sienas ir saspīestas,
6. Dūmvada sienas ir ieplaisājušas,
7. Šķēršļi, kas ir iekrituši skurstenī (nokritis ķieģelis, putns...)
8. Ieplūdes caurule ir iebīdīta pārāk dziļi skurstenī,
9. Ventilators vai kāda cita iekārti pasliktina telpas spiedienu,
10. Dūmvada tīrīšanas durvis ir atvērtas.

Komplektā ar katlu jūs saņemsiet strāvas kabeli. Katlu ir jāsavieno ar barošanas avotu kura spriegums ir 230V un 50Hz. Katlu ir jāsavieno tikai un vienīgi ar atbilstošu elektrības ligzdu. 5. attēlā ir attēlots kā apkures katls ir savienots ar strāvas avotu. Pirms kabeļa savienošanas, pārbaudiet vai galvenais slēdzis ir 0 pozīcijā. Pārbaudiet vai kabelis nav bojāts. Kabelim ir jābūt atvienotam no siltuma avota. Vispirms, savienojiet kabeli ar apkures katlu tam paredzētajā vietā, un, pēc tam, savienojiet to ar strāvas ligzdu.

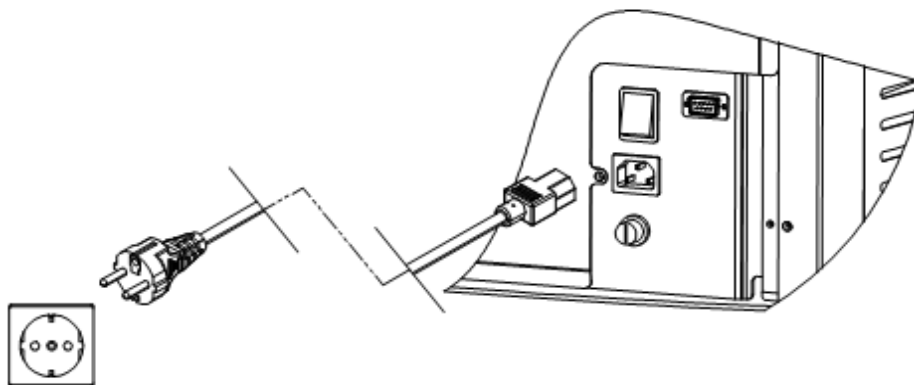

5. attēls. Savienojums ar ligzdu un strāvas avotu

Kad tiek savienots apkures katls, sekojiet PIELIKUMS A un PIELIKUMS B instrukcijām, kas atrodas instrukcijas beigās.

PIEZĪME: Šim modelim ir cirkulācijas sūkņi. Šis modelis ir aprīkots ar cirkulācijas sūkni, izplešanās kameru, automātisko gaisa ventilāciju un drošības vārstu.

6. DISPLEJS UN TĀLVADĪBAS PULTS

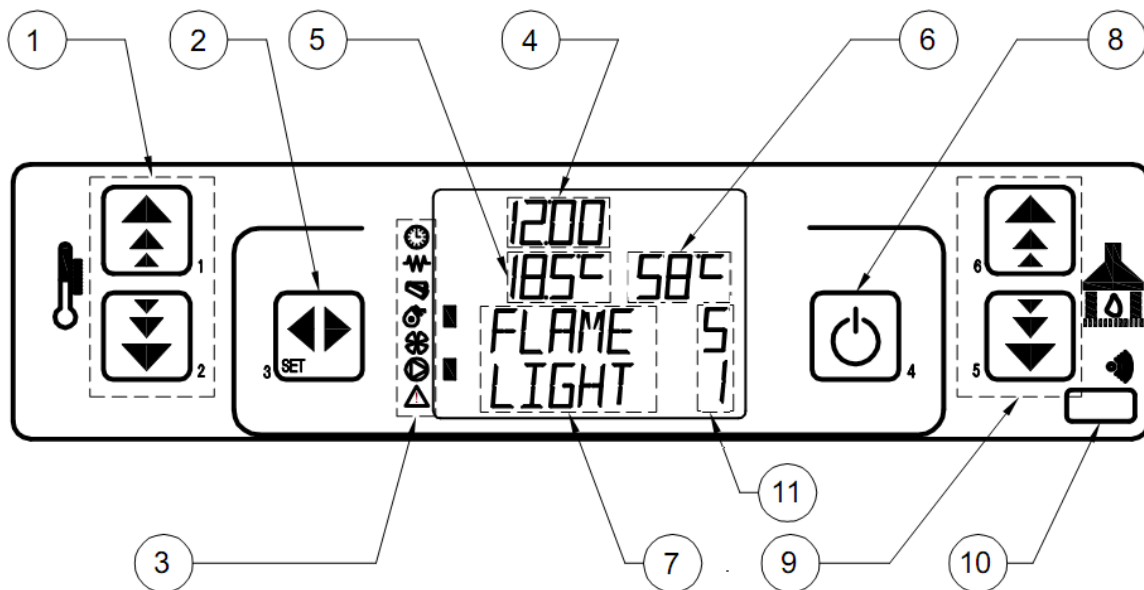







Attēls 6. Attēlots displejs

Uz displeja atrodas 6 taustiņi kuri tiek izmantoti, lai vadītu dažādas katla funkcijas. Pa vidu atrodas displejs kurā tiek attēlota katla pamata informācija.

1. Temperatūras iestatīšanas taustiņš
2. Taustiņš, lai ieietu galvenajā izvēlnē
3. Apkures katla daļu indikatori
4. Laika displejs
5. Telpas temperatūras displejs
6. Apkures katla temperatūras displejs
7. Eksploatācijas režīmi
8. On/Off Ieslēgt/ Izslēgt slēdži, izejiet taustiņš
9. Eksploatācijas režīmu iestatījumi
10. Tālvadības kontroliera sensors
11. Eksploatācijas režīmi (UP/UZ AUGŠU – dotais režīms, DOWN/ U; –pašreizējais režīms)

6.1. Apkures katla pamata elementu simboli

Katram simbolam blakus atrodas norādošā gaisma, kas norāda uz elementu kurš pašreiz ir ieslēgts. Blakus granulu simbolam, indikators periodiski ieslēgsies un izslēgsies, atkarībā no tā vai granulu ievadīšanas dzinējs ir ieslēgts vai izslēgts. Simbolu apraksts atrodas 2. tabulā

	Taimera indikators (Ieslēdzās un izslēdzās saskaņā ar atbilstošo režīmu)
	Granulu dedzināšanas apkures indikators
	Granulu ievadīšanas dzinēja indikators
	Emisijas ventilatora indikators
	Gaisa kompresora indikators
	Ūdens sūkņa indikators
	Brīdinājuma indikators (Katlis darbojās nepareizā veidā)

2. tabula. Displeja simboli

6.2. Tālvadības pults

Ar tālvadības kontrolieri komplektā netiek izsniegta baterija. Lai izmantotu tālvadības kontrolieri, jums ir jāiegādājas 12V, P23GA tipa baterija. 7. attēlā ir attēlots tālvadības kontrolieris un baterija.

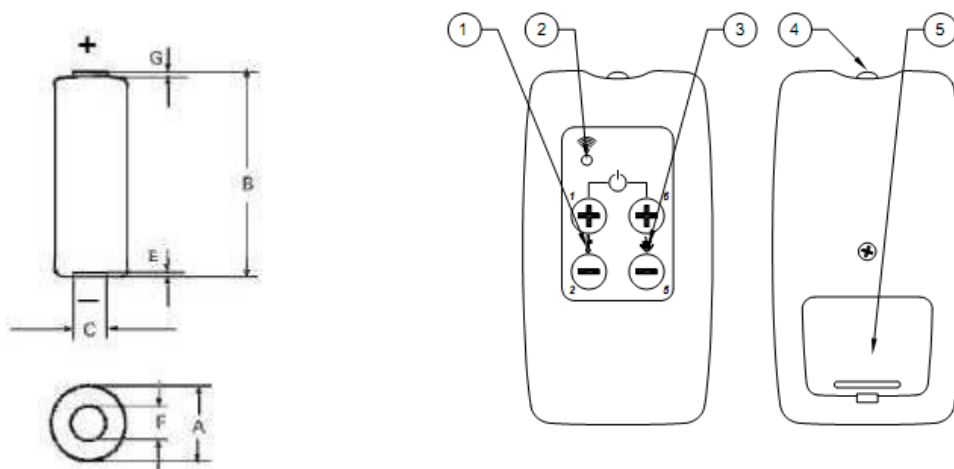

7. attēls. Baterija un tālvadības kontrolieris (1 – temperatūras iestatīšanas taustiņš, 2 – tālvadības kontroliera indikators, 3 – režīma taustiņš, 4 - raidītājs, 5 -pārsegs)

Noņemiet pārsegu un iestatiet bateriju saskaņā ar norādītajiem simboliem tālvadības pults apakšdaļas. Simbols + sader kopā ar baterijas +.

Piespiežot taustiņu 1 un 6 vienlaikus, apkures katls **ieslēdzas** vai **izslēdzas**.

Piespiežot taustiņu 1 un 2, tiek noteikt vēlamā temperatūra. Ar taustiņi 5 un 6 iestata režīmus. Temperatūras un režīmu iestatījumi ir sīkāk izklāstīti "**APKURES KATLA IZMANTOŠANA**" nodaļā.

7. APKURES KATLA IZMANTOŠANA

Sekojet šai rokas grāmatai, lai apkures katls kalpotu ilgāk un jūs varētu izvairīties no nevajadzīgām izmaksām. Pirms uzsākšanas, pārbaudiet vai apkures katls ir atbilstoši savienots ar strāvu un dūmvadu. Tā pat arī, pārbaudiet savienojumus ar iekštelpu centrālo apkuri (gadījumā ja apkures katls ir savienots ar ventilācijas sistēmu, pārbaudiet arī šo savienojumu). Lai ieslēgtu apkures katlu ir nepieciešams pārslēgt galveno slēdzi no 0 pozīcijas uz 1.

7.1. Apkures katla IESLĒGŠANA un IZSLĒGŠANA

Apkures katlu var ieslēgt un izslēgt ar taustiņu 4. Turpiniet spiest pogu līdz uz displeja vairs nav redzams uzraksts START.

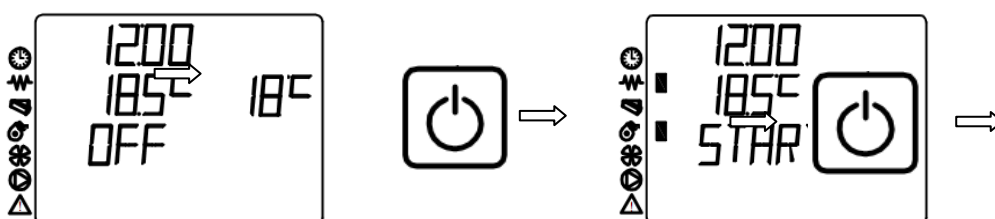

Kad iedarbināt apkures katlu, displejā tiks attēloti elementi kuri pašlaik ir ieslēgti. Izplūdes ventilators darbosies tik pat ilgi cik apkures katls būs ieslēgts, pat pēc izslēgšanas, tas vēl neilgi turpinās darboties.

Nākošais displeja ziņojums ir **LIGHTER WAIT**, kas norāda uz to, ka šķiltavas ir ieslēgtas un tās uzsilst, tādējādi aizdedzinot granulas, kam sekos ziņojums **LOAD PELLET**. Šis ziņojums (ievietojiet granulas) tik attēlots tikai tad kad granulu ievadīšanas dzinējs ir ieslēgts.

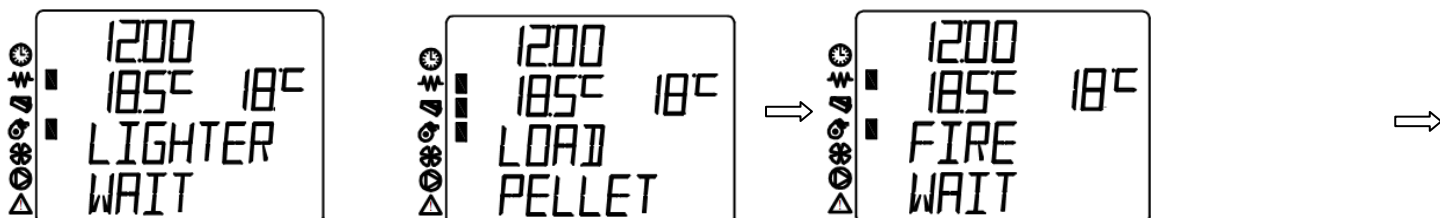

Pārmaiņus parādīsies ziņojums **LOAD PELLET** (ielādē granulas) un **WAIT FIRE** (gaidīt, uguns) līdz izplūdes gāzu temperatūra vairs nepārsniegs 40°C, kas ir nepieciešama, lai atklātu liesmu un apkures katls varētu sākt darboties. Tiks attēlots ziņojums **FLAME LIGHT** (liesma iedegusies). Kad tiek atklāta liesma, apkures katls izslēgs šķiltavas. Režīmam pievienosies ziņojums **WORK** (strādā).

Periodiski apkures katls tīrīs granulu dedzināšanas tvertni, kas tiek attēlots ar ziņojumu **CLEANING FIRE-POT**. Laika brīdis starp šiem diviem tīrīšanas periodiem ir atkarīgs no granulu katla modeļa.

Apkures katla **izslēgšanas** laikā, piespiediet tautiņu 4 un turiet to nospiestu līdz parādās uzraksts **CLEANING FINAL**. Ūdens sūkņis darbosies līdz temperatūra katlā samazināsies līdz 52°C. Pēc kāda laika, displejā parādīsies uzraksts **OFF**, tas nozīmē, ka apkures katls ir izslēgts.

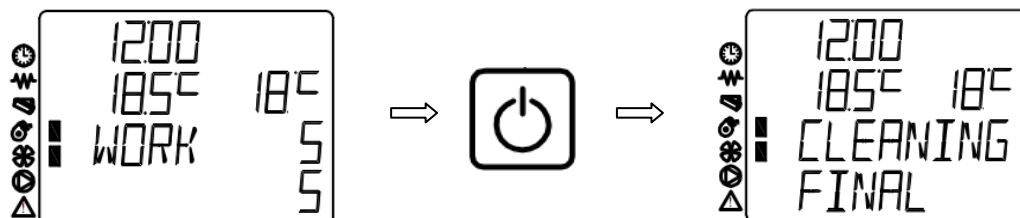

7.2. Temperatūras un režīmu iestatījumi

Nepieciešamo temperatūru var iestatīt piespiežot taustiņu 2. Apkures katls uzkaršs līdz norādītajai temperatūrai un turpinās uzturēt šo temperatūru. Iestatīšana notiek piespiežot uz īsi brīdi taustiņu 2 un pēc tam piespiežot taustiņu 1 vai 2 palieliniet vai samaziniet nepieciešamo temperatūru. Šai darbībai sekos ziņojums uz displeja SET TEMP ROOM (iestatīt istabas temperatūru). Temperatūru var mainīt diapazonā no 7 līdz 40 °C.

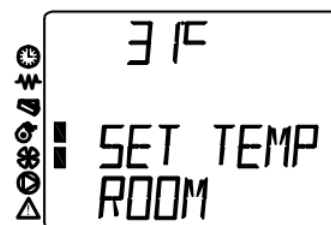

Apkures katla darbības režīma iestatīšana notiek piespiežot taustiņu 6. Darbības režīmu var mainīt no P1 līdz P5. Eksploatācijas režīmus var mainīt piespiežot taustiņu 5 un 6, pēc kuru piespiešanas displejā parādīsies ziņojums- SET OUTPUT. (iestatīt jaudu). Jo augstāks eksploatācijas režīms, jo ātrāk apkures katls sasniegs nepieciešamo temperatūru, pēc kuras sasniegšanas tas pāries uz WORK MODULAT, kas nozīmē, ka apkures katls ir sasniedzis iestatīto temperatūru un tagad uzturēs to zemā režīmā.

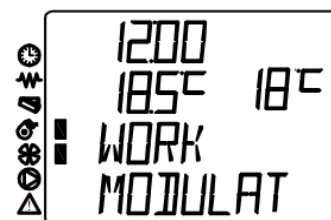

Ūdens temperatūru apkures katlā var iestatīt piespiežot taustiņu 1. Apkures katls uzkaršs līdz šai temperatūrai, un pēc tam, uzturēs šo temperatūru. Iestatīšana notiek piespiežot taustiņu 1 uz īsu brīdi un pēc tam piespiežot taustiņu 1 vai 2, lai palielinātu vai samazinātu nepieciešamo ūdens temperatūru. Pēc šo darbību paveikšanas displejā parādīsies ziņojums SET TEMP WATER. Temperatūru var mainīt robežās no 20 līdz 80 °C.

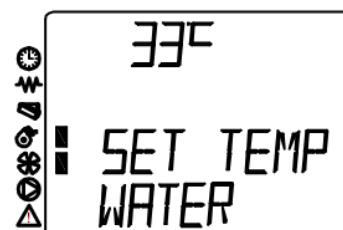

8. IESTATĪJUMI

8.1. Pulksteņa iestatījumi

Pulkstenu var iestatīt sekojošā veidā. Piespiediet taustiņu 3 (iestatīt), pēc tam displejā parādīsies ziņojums **menu 01 SET CLOCK** pēc tam, atkal piespiediet taustiņu 3, lai piekļūtu pulksteņa iestatīšanas izvēlnei.

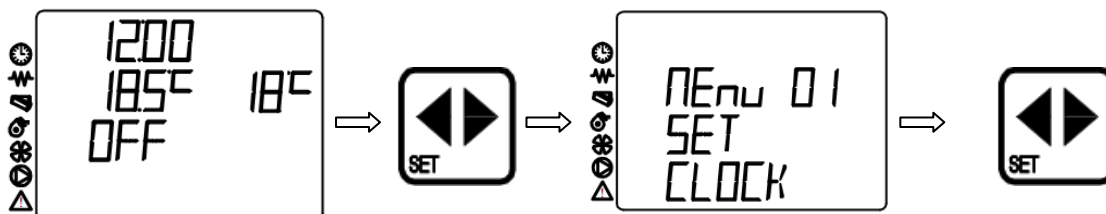

Displejā tiks attēlots sekojošais ziņojums- **menu 01**- un zem tā būs uzrakstīta pašlaik iestatītā diena. Sāks mirgot iestatījuma indikators. Piespiežot taustiņus 1 un 2, jūs varat nomainīt dienu, kā tas ir norādīts zemāk:

PIRMDIENA/MONDAY -
OTRADIENA/TUESDAY -
TREŠDIENA/WEDNESDAY -
CETURTDIENA/THURSDAY -
PIEKTDIENA/FRIDAY -
SESTDIENA/SATURDAY -
SVĒTDIENA/SUNDAY -



Pēc nedēļas dienu iestatīšanas, piespiežot taustiņu 5, iestatījumi mainīsies sekojoši.: stundu iestatījumi, minūtes, dienas mēnesī, mēneši gadā. Parametrus var iestatīt piespiežot taustiņu 1 un 2. Tā vajadzētu izskatīties displejam.

Hour setting	Minute setting	Day setting	Month setting	Year setting

Piespiežot taustiņu 6, jūs vienmēr varat veikt soli atpakaļ. Lai izietu no pulksteņa iestatījumiem, piespiediet taustiņu 4 divreiz.

8.2. Taimera iestatījumi

Pastāv trīs veidu taimera iestatījumi:

- Ikdienu- ļauj apkures katlam pašam ieslēgties un izslēgties divas reizes dienas laikā
- Iknedēļas- ļauj ieprogrammēt apkures katlu tā, lai tas ieslēgtos 4 reizes dienā iekļaujot un izslēdzot septiņas nedēļas dienas
- Nedēļas nogales iestatījums – ļauj apkures katlam ieslēgties divreiz, un izslēgties sestdien un svētdien.

8.2.1. Kā ieslēgt taimeru

Taimeris vienmēr tiek aktivizēts vienā un tajā pašā laikā, neatkarīgi no aktivā iestatījuma tipa (dienas, nedēļas vai nedēļas nogales programmas). Taimeris aktivizējas sekojošā veidā:

Piespiediet taustiņu 3 (iestatīt), tad uz displeja pastādīsies ziņojums **menu 01 SET CLOCK**. Pēc tam, piespiediet taustiņu 5 divas reizes, tad parādīsies ziņojums **menu 02 SET CHRONO**. Piespiežot taustiņu 3 (iestatīt), jūs piekļūsiet taimera iestatījumu izvēlei. Uz displeja parādīsies ziņojums **m-2-1 ENABLE CHRONO**. Pēc tam, atkārtoti, nospiediet taustiņu 3 (iestatīt) un parādīsies ziņojums: **off m-2-1-01 ENABLE CHRONO**, kas nozīmē, ka taimeris ir izslēgts, un iestatījumu indikatori turpinās mirgot. Ar taustiņu 1 un 2 ieslēdziet programmu, lai aktivizētu iknedēļas taimeru. Izmantojiet taustiņus 5 un 6, lai apskatītu izvēlnes, un taustiņu 1 un 2, lai ieslēgtu vai izslēgtu taimeru.

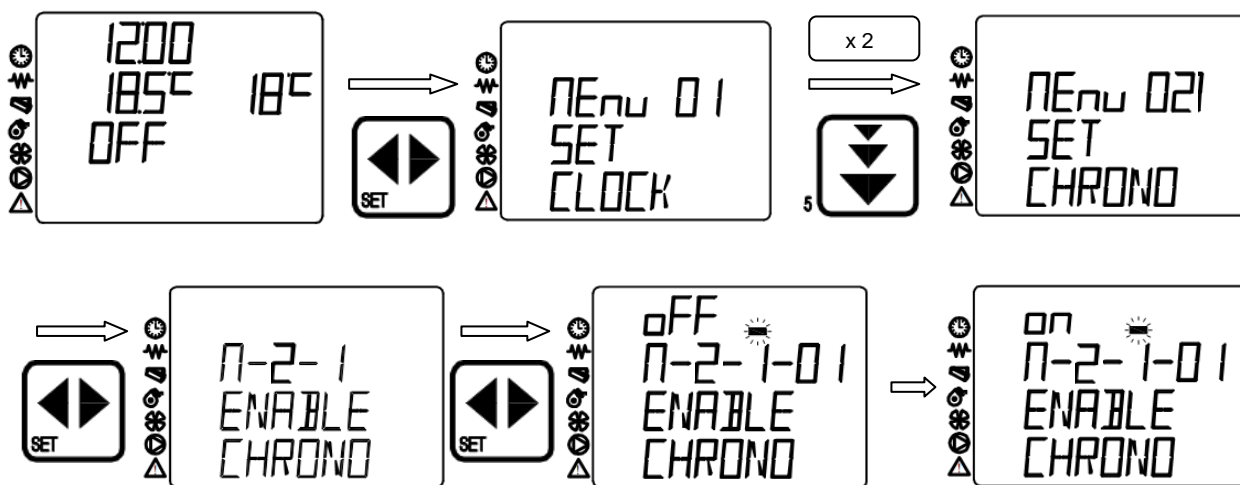

Pēc taimera ieslēgšanas, uz displeja parādīsies indikators, kas norāda uz to kāda tipa programmas ir aktīvas (dienas, nedēļas, nedēļas nogales) un indikatori blakus pulksteņa simbolam, kas parāda, ka taimeris ir ieslēgts. Zīmju un indikatoru izskats ir norādīts sekojošā attēlā.

- 1 - Ikdienas programmas indikators
- 2 - Iknedēļa programmas indikators
- 3 - Nedēļas nogales programmas indikators
- 4 - Taimera indikators

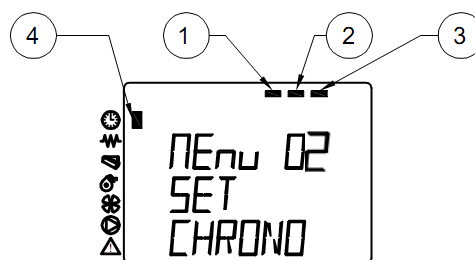

Lai izietu no taimera iestatījumiem, piespiediet divas reizes 4.

8.2.2. Ikdienu programmas

PIEZĪME: Pārliedzinieties, ka ieslēgšanas un izslēgšanas laiki nepārklājas. Kā arī ir nepieciešams pievērst uzmanību, lai starp šiem procesiem būtu vismaz 30 minūšu pauze.

Ikdienu programmas laikā jūs varat iestatīt divas sistēmas ieslēgšanās un izslēgšanās reizes.

Piespiediet taustiņu 3 (iestatīt), tad uz displeja parādīsies ziņojums **menu 01 SET CLOCK**. Pēc tam, piespiediet taustiņu 5 divas reizes, tad parādīsies ziņojums **menu 02 SET CHRONO**. Piespiežot taustiņu 3 (iestatīt), jūs piekļūsit taimera iestatījumu izvēlnei, sekojoši jūs varēsiet piekļūt taimera izvēlnei, kurā taimeri var ieslēgt. Uz displeja parādīsies ziņojums **m-2-1 ENABLE CHRONO**. Pēc tam, atkārtoti, nospiediet taustiņu 5 un parādīsies ziņojums: **m-2-2 PROGRAM DAY**.

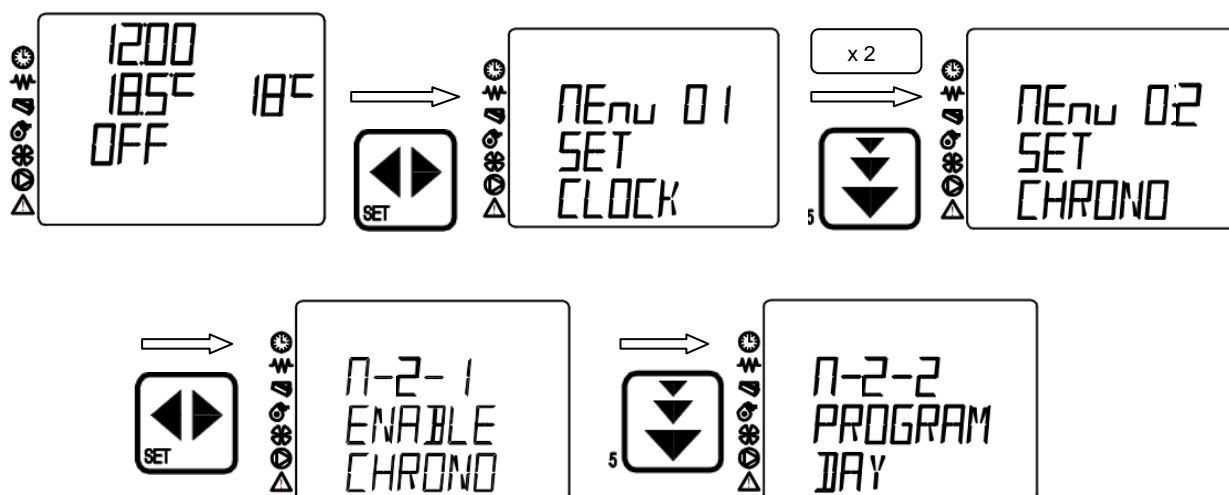

Pēc taimera ieslēgšanas, uz displeja parādīsies uzraksts **off m-2-2-01 CHRONO DAY**. Ar taustiņiem 1 un 2 ieslēdziet komandu, lai aktivizētu ikdienu taimeri. Izmantojiet taustiņu 5 un 6, lai apskatītu izvēlni, un taustiņu 1 un 2, lai mainītu parametrus. Izvēlne ir attēlota sekojošajā izvēlnē. Laiku var iestatīt 10 minūšu intervālos.

Lai izietu no taimera iestatījumiem, piespiediet divas reizes 4.

IESTATĪJUMU PIEMĒRS: Apkures katls uzsāk darbību 6:00 un izslēdzas 8:00, pēc tam, nākošo reizi tas ieslēdzas 14:00 un izslēdzas 22:30. Parametri ir jāiestata saskaņā ar sekojošo tabulu.

m-3-2-01 CHRONO DAY	On/ieslēgts
m-3-2-02 START 1 DAY	06:00
m-3-2-03 STOP 1 DAY	08:00
m-3-2-04 START 2 DAY	14:00
m-3-2-05 STOP 2 DAY	22:30

IZVELNE	IESTATĪJUMU OPCIJAS	DISPLEJA IZSKATS
m-2-2-01 CHRONO DAY	off/on izslēgts/ ieslēgts	
m-2-2-02 START 1 DAY	off/00:00-23:50	
m-2-2-03 STOP 1 DAY	off/00:00-23:50	
m-2-2-04 START 2 DAY	off/00:00-23:50	
m-2-2-05 STOP 2 DAY	off/00:00-23:50	

8.2.3. Iknedēļās programma

NOTE: Pārliecinieties, ka ieslēgšanas un izslēgšanas laiki nepārklājas. Kā arī ir nepieciešams pievērst uzmanību, ka starp šiem procesiem ir vismaz 30 minūšu pauze.

Ikdienas programmēšanas laikā var iestatīt četrus laika brīžus kuros apkures katls ieslēgs un izslēgs sistēmu. Kā arī, jūs varat aktivizēt atsevišķas programmas atsevišķās dienās.

Piespiediet taustiņu 3 (iestatīt), tad uz displeja pastādīsies ziņojums **menu 01 SET CLOCK**. Pēc tam, piespiediet taustiņu 5 divas reizes, tad parādīsies ziņojums **menu 02 SET CHRONO**. Piespiežot taustiņu 3 (iestatīt), jūs piekļūsi taimera iestatījumu izvēlei, sekojoši jūs varēsiet piekļūt taimera izvēlei, kurā taimeri var ieslēgt. Uz displeja parādīsies ziņojums **m-2-1 ENABLE CHRONO**. Pēc tam, atkārtoti, nospiediet taustiņu 5 un parādīsies ziņojums: **m-2-3 PROGRAM WEEK**.

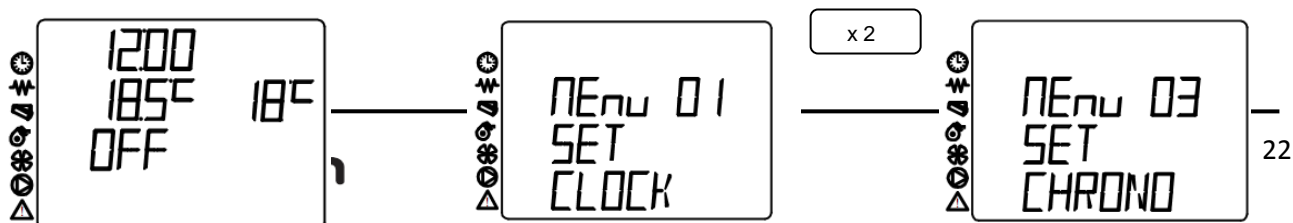

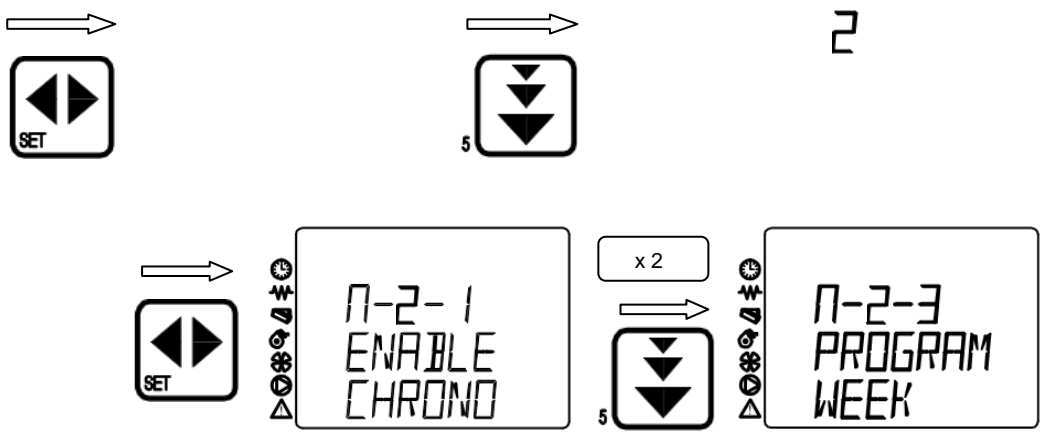

Piespiediet taustiņu 3 (iestatīt), tad uz displeja parādīsies ziņojums **off m-2-3-01 CHRONO WEEKLY**. Ar taustiņu 1 un 2 ieslēdziet programmu, lai aktivizētu iknedēļas taimeru. Izmantojiet taustiņus 5 un 6, lai apskatītu izvēlnes, un taustiņu 1 un 2, lai mainītu to parametrus. Izvēlnē ir attēlota sekojošajā tabulā. Laiku var iestatīt 10 minūšu intervālos.

IZVELNE	IESTATĪJUMU OPCIJAS	DISPLEJA IZSKATS
m-2-3-01 CHRONO WEEKLY	on/off ieslēgts/ izslēgts	

m-2-3-02 START PROG-1	m-2-3-03 STOP PROG-1	m-2-3-04 MONDAY PROG-1	m-2-3-05 TUESDAY PROG-1
off/00:00-23:50	off/00:00-23:50	on/off ieslēgts/ izslēgts	on/off ieslēgts/ izslēgts

m-2-3-06 WEDNESDA PROG-1	m-2-3-07 THURSDAY PROG-1	m-2-3-08 FRIDAY PROG-1	m-2-3-09 SATURDAY PROG-1
on/off	on/off	on/off	on/off
OFF 7-2-3-06 WEDNESDAY PROG-1	OFF 7-2-3-07 THURSDAY PROG-1	OFF 7-2-3-08 FRIDAY PROG-1	OFF 7-2-3-09 SATURDAY PROG-1
m-2-3-10 SUNDAY PROG-1	m-2-3-11 START PROG-2	m-2-3-12 STOP PROG-2	m-2-3-13 MONDAY PROG-2
on/off	off/00:00-23:50	off/00:00-23:50	off/on
OFF 7-2-3-10 SUNDAY PROG-1	OFF 7-2-3-11 START PROG-2	OFF 7-2-3-12 STOP PROG-2	OFF 7-2-3-13 MONDAY PROG-2
m-2-3-14 TUESDAY PROG-2	m-2-3-15 WEDNESDA PROG-2	m-2-3-16 THURSDAY PROG-2	m-2-3-17 FRIDAY PROG-2
off/on	off/on	off/on	off/on
OFF 7-2-3-14 TUESDAY PROG-2	OFF 7-2-3-15 WEDNESDAY PROG-2	OFF 7-2-3-16 THURSDAY PROG-2	OFF 7-2-3-17 FRIDAY PROG-2
m-2-3-18 SATURDAY PROG-2	m-2-3-19 SUNDAY PROG-2	m-2-3-20 START PROG-3	m-2-3-21 STOP PROG-3
off/on	off/on	off/00:00-23:50	off/00:00-23:50
OFF 7-2-3-18 SATURDAY PROG-2	OFF 7-2-3-19 SUNDAY PROG-2	OFF 7-2-3-20 START PROG-3	OFF 7-2-3-21 STOP PROG-3
m-2-3-22 MONDAY PROG-3	m-2-3-23 TUESDAY PROG-3	m-2-3-24 WEDNESDA PROG-3	m-2-3-25 THURSDAY PROG-3
off/on	off/on	off/on	off/on
OFF 7-2-3-22 MONDAY PROG-3	OFF 7-2-3-23 TUESDAY PROG-3	OFF 7-2-3-24 WEDNESDAY PROG-3	OFF 7-2-3-25 THURSDAY PROG-3

m-2-3-26 FRIDAY PROG-3	m-2-3-27 SATURDAY PROG-3	m-2-3-28 SUNDAY PROG-3	m-2-3-29 START PROG-4
off/on	off/on	off/on	off/00:00-23:50
OFF 11-2-3-26 FRIDAY PROG-3	OFF 11-2-3-27 SATURDAY PROG-3	OFF 11-2-3-28 SUNDAY PROG-3	OFF 11-2-3-29 START PROG-4

m-2-3-30 STOP PROG-4	m-2-3-31 MONDAY PROG-4	m-2-3-32 TUESDAY PROG-4	m-2-3-33 WEDNESDA PROG-4
off/00:00-23:50	off/on	off/on	off/on
OFF 11-2-3-30 STOP PROG-4	OFF 11-2-3-31 MONDAY PROG-4	OFF 11-2-3-32 TUESDAY PROG-4	OFF 11-2-3-33 WEDNESDA PROG-4

m-2-3-34 THURSDAY PROG-4	m-2-3-35 FRIDAY PROG-4	m-2-3-36 SATURDAY PROG-4	m-2-3-37 SUNDAY PROG-4
off/on	off/on	off/on	off/on
OFF 11-2-3-34 THURSDAY PROG-4	OFF 11-2-3-35 FRIDAY PROG-4	OFF 11-2-3-36 SATURDAY PROG-4	OFF 11-2-3-37 SUNDAY PROG-4

IESTATĪŠANAS PIEMĒRS: Apkures katls ieslēdzas 6:00 un izslēdzas 8:00 pirmdien, otrdien, piektdien. Nākošo reizi tas ieslēgsies 5:30 un izslēgsies 10:00 trešdien un ceturtdien. Trešo reizi tas ieslēgsies katru dienu izņemot sestdien un svētdien no 17:00 (5pm) un izslēgsies 22:00 (10 pm). Sestdienās un svētdienā apkures katls ieslēgsies 8:00 un izslēgsies 23:00 (11 pm). Parametri ir jāpielāgo saskaņā ar sekojošo tabulu.

m-2-3-01 CHRONO WEEKLY	on
m-2-3-02 START PROG-1	06:00
m-2-3-03 STOP PROG-1	08:00
m-2-3-04 MONDAY PROG-1	on
m-2-3-05 TUESDAY PROG-1	on
m-2-3-06 WEDNESDA PROG-1	off
m-2-3-07 THURSDAY PROG-1	off
m-2-3-08 FRIDAY PROG-1	on
m-2-3-09 SATURDAY PROG-1	off
m-2-3-10 SUNDAY PROG-1	off

m-2-3-11 START PROG-2	05:30
m-2-3-12 STOP PROG-2	10:00
m-2-3-13 MONDAY PROG-2	off
m-2-3-14 TUESDAY PROG-2	off
m-2-3-15 WEDNESDA PROG-2	on
m-2-3-16 THURSDAY PROG-2	on
m-2-3-17 FRIDAY PROG-2	off
m-2-3-18 SATURDAY PROG-2	off
m-2-3-19 SUNDAY PROG-2	off

m-2-3-20 START PROG-3	17:00
m-2-3-21 STOP PROG-3	22:00
m-2-3-22 MONDAY PROG-3	on
m-2-3-23 TUESDAY PROG-3	on
m-2-3-24 WEDNESDA PROG-3	on
m-2-3-25 THURSDAY PROG-3	on
m-2-3-26 FRIDAY PROG-3	on
m-2-3-27 SATURDAY PROG-3	off
m-2-3-28 SUNDAY PROG-3	off

m-2-3-29 START PROG-4	08:00
m-2-3-30 STOP PROG-4	23:00
m-2-3-31 MONDAY PROG-4	off
m-2-3-32 TUESDAY PROG-4	off
m-2-3-33 WEDNESDA PROG-4	off
m-2-3-34 THURSDAY PROG-4	off
m-2-3-35 FRIDAY PROG-4	off
m-2-3-36 SATURDAY PROG-4	on
m-2-3-37 SUNDAY PROG-4	on

8.2.4. Nedēļas nogales programma

NOTE: Pārliecinieties, ka ieslēgšanas un izslēgšanas laiki nepārklājas. Kā arī ir nepieciešams pievērst uzmanību, lai starp šiem procesiem būtu vismaz 30 minūšu pauze.

Ikdienas programmēšanas laikā var iestatīt divus laikus kuros apkures katls ieslēgs un izslēgs sistēmu. Kad nedēļas nogales programma ir aktīva, tiek uzskatīts, ka ieslēgšanās un izslēgšanās laiks ir tāds pats kāds tas ir sestdienā un svētdienā.

Piespiediet taustiņu 3 (iestatīt), tad uz displeja parādīsies ziņojums **menu 01 SET CLOCK**. Pēc tam, piespiediet taustiņu 5 divas reizes, tad parādīsies ziņojums **menu 02 SET CHRONO**. Piespiežot taustiņu 3 (iestatīt), jūs piekļūsi taimera iestatījumu izvēlei, sekojoši jūs varēsiet piekļūt taimera izvēlei, kurā taimeri var ieslēgt. Uz displeja parādīsies ziņojums **m-2-1 ENABLE CHRONO**. Pēc tam, atkārtoti, nospiediet taustiņu 5 trīs reizes, un uz displeja parādīsies ziņojums: **m-2-4 PROGRAM WEEK-END**.

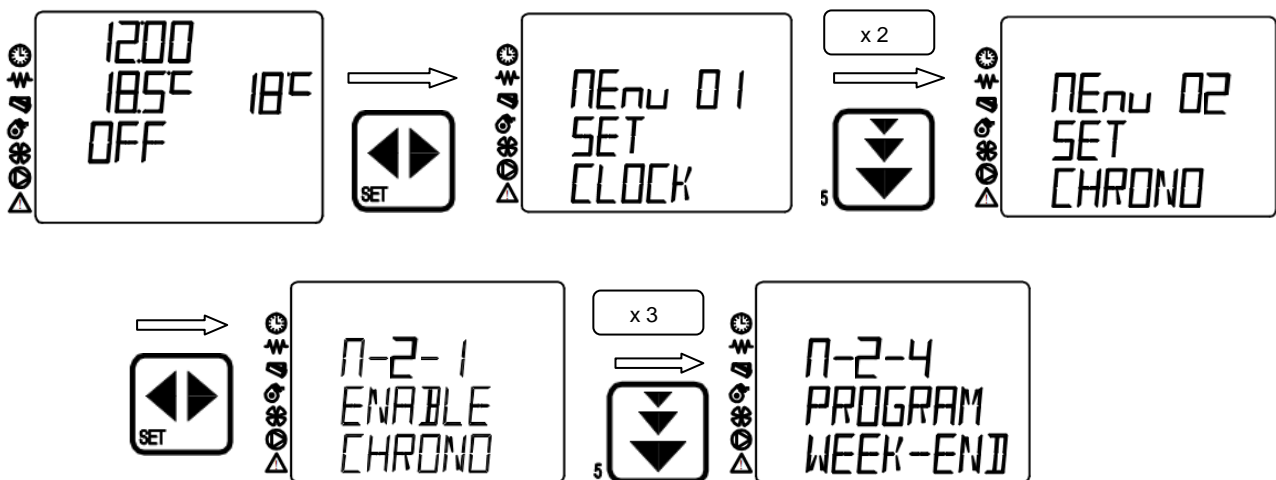

Atkārtoti piespiediet taustiņu 3 (iestatīt), tad uz displeja parādīsies ziņojums **off m-2-4-01 CHRONO WEEK-END**. Ar taustiņiem 1 un 2 iestatiet programmu, lai tiktu aktivizēts iknedēļās taimeris. Izmantojiet taustiņus 5 un 6, lai apskatītu izvēlnes, un taustiņus 1 un 2, lai mainītu parametrus. Izvēlne ir attēlota sekojošā tabulā. Laiku var iestatīt 10 minūšu intervālos

Lai izietu no taimera iestatījumiem, piespiediet taustiņu 4 divas reizes.

IESTATĪŠANAS PIEMĒRS: Apkures katls ieslēdzas 8:00 un izslēdzas 17:00. Nākošo reizi tas ieslēgsies 20:00 un izslēgsies 11:30. Parametri ir jāpielāgo saskaņā ar sekojošo tabulu.

m-2-4-01 CHRONO WEEK-END	on
m-2-4-02 START 1 WEEK-END	08:00
m-2-4-03 STOP 1 WEEK-END	17:00
m-2-4-04 START 2 WEEK-END	20:00
m-2-4-05 STOP 2 WEEK-END	23:30

8.3. Valodas iestatījumi

Ir iespējams iestatīt četras valodas: angļu, itāļu, franču un vācu.

Valodu var iestatīt piespiežot taustiņu 3 (iestatīt), tad uz displeja tiks attēlots ziņojums **menu 01 SET CLOCK**. Pēc tam, jums ir jānospiež taustiņš 5 trīs reizes, tad uz displeja parādīsies uzraksts **menu.04 SELECT LANGUAGE**. Spiežot taustiņu 3 (iestatīt) jūs varat piekļūt valodas iestatīšanas izvēlei, uz displeja parādīsies uzraksts valodā kura pašlaik ir iestatīta. Piemēram menu 04 ENGLISH

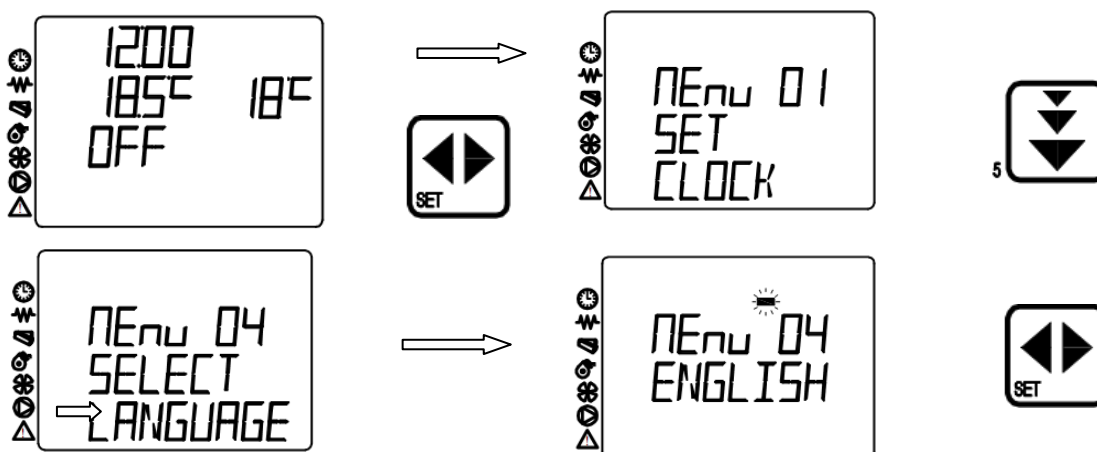

Valodu var nomainīt piespiežot taustiņus 1 un 2. Noklusēti ir iestatīta angļu valoda. Katras valodas displeja izskats ir attēlots zemāk esošajā tabulā.

Angļu	Itāļu	Franču	Vācu

Lai izietu no taimera iestatījumiem, piespiediet divas reizes taustiņu 4.

8.4. Sezonālie iestatījumi

Paturot prātā, ka ūdens apkures katlā jau ir karsts, jums ir jāapsver iespēja izmantot apkures katlu ziemas un vasaras apstākļos. Lai iestatītu sezonu, piespiediet taustiņu 3 (iestatīt), un uz displeja parādīsies uzraksts **menu 01 SET CLOCK**. Pēc tam jums ir jāpiespiež taustiņš 5 četras reizes, tas atvērsies displejs ar uzrakstu **04 CHOOSE SEASON**. Piespiežot taustiņu 3 (iestatīt) jūs varat piekļūt SEASON (SEZONA), MODE (REŽĪMS), pašreizējie sezonas iestatījumi tiks attēlots uz displeja.

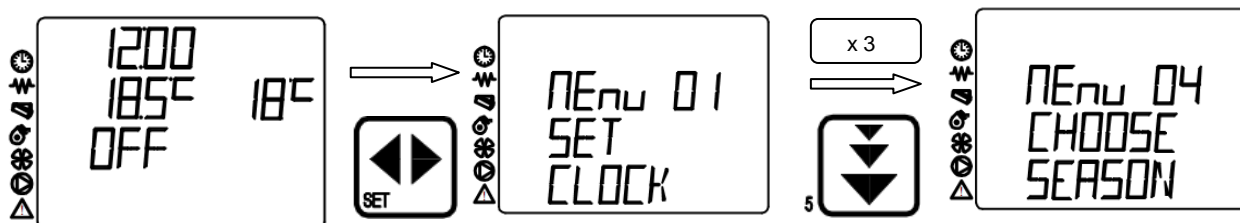

Sezonas iestatījumus var regulēt ar taustiņiem 1 un 2.

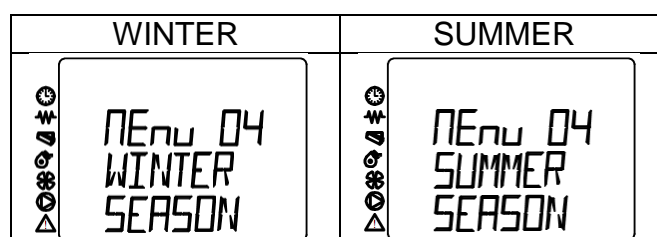

Lai izietu no taimera iestatījumiem, piespiediet taustiņu 4 divas reizes.

PIEZĪME: Apkures katla uzsākšanas laikā tas var uz displeja attēlot uzrakstu: **WAIT COOLING** (UZGAIDĪT DZESĒŠANA). Ja parādās šis uzraksts, pārbaudiet vai ir iestatīta pareizā sezona.

8.5. STAND-BY (GAIDĪŠANAS) režīms

STAND-BY (gaidīšanas) režīms tiek izmantots, lai iestatītu apkures katlu tā, lai tiktu samazināts nevajadzīgi sadedzinātā kurināmā daudzums. Tā funkcija ir izslēgt apkures katlu automātiski līdzko nepieciešamā temperatūra ir sasniegta. Gaidīšanas režīms ir tā iestatīts, ka līdz ko temperatūras atšķirība pārsniedz 2°C, apkures katls automātiski izslēdzās. Kad temperatūra nokrītas zem nepieciešamās temperatūras par 2°C, apkures katls automātiski ieslēdzas. Pateicoties šim režīmam ir iespējams ietaupīt ievērojamu daudzumu kurināmā. Gaidīšanas režīms oriģināli ir iestatīts, lai tas iedarbotos kad atšķirības ir 2°C no izvēlētas temperatūras, jums ir šis režīms tikai jāieslēdz vai jāizslēdz.

Gaidīšanas režīmu var ieslēgt sekojoši. Piespiediet taustiņu 3 (iestatīt), un uz displeja parādīsies uzraksts **menu 01 ADJUST BLOWERS**. Pēc tam jums ir jāpiespiež taustiņš 5 četras reizes, tad uz displeja atvērsies uzrakstu- **menu 05 MODE STAND-BY**. Piespiežot taustiņu 3 (iestatīt) jūs piekļūstat STAND-BY (gaidīšanas režīms) izvēlei, un, attiecīgi, izvēlnē jūs varat šo režīmu ieslēgt vai izslēgt. Lai IESLĒGTU (ON) VAI IZSLĒGTU (OFF) šo režīmu, spiediet taustiņus 1 un 2.

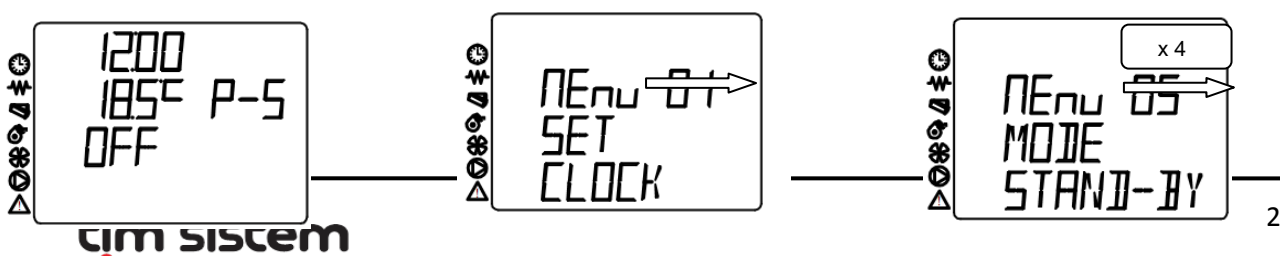

GAIDĪŠANAS ieslēgts (ON)	režīms	ir	GAIDĪŠANAS izslēgts (OFF)	režīms	ir

Lai izietu no taimera iestatījumiem, piespiediet divas reizes taustiņu 4.

Kad piekļūstat STAND-BY (gaidīšanas) režīmam, tiks attēlots sekojošais attēls.



PIEZĪME: Savienojuma izveide ar telpas/ apkārt esošo termostatu nav obligāta.

Savienošanas procedūra ir attēlota PIELIKUMĀ. Savienošanas laikā jums ir jāatvieno termostats, kas atrodas apkures katla aizmugurē.

8.6. Skaņas trauksme

Skaļrunis ir domāts, lai paziņotu par kļūmi ar pīkstošas skaņas palīdzību. Skaļruni var izslēgt. Skaļruni var ieslēgt sekojoši.

Piespiediet taustiņu 3 (iestatīt), un uz displeja parādīsies uzraksts **menu 01 ADJUST BLOWERS**. Pēc tam jums ir jāpiespiež taustiņš 5 četras reizes, tas atvērsies displejs ar uzrakstu **menu. 06 MODE BUZZER**. Piespiežot taustiņu 3 (iestatīt) jūs varat piekļūt izvēlnei kurā var ieslēgt vai izslēgt skaļruni. Piespiežot taustiņu 1 vai 2 jūs varat ieslēgt vai izslēgt skaļruni.



IESLĒGTS SKAĻRUNIS (ON)

IZSLĒGT SKAĻRUNIS (OFF)

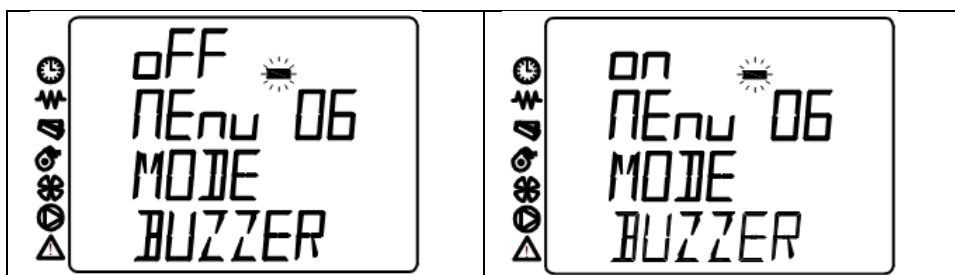

Lai izietu no taimera iestatījumiem, piespiediet divas reizes taustiņu 4.

8.7. Sākotnējā granulu uzpildīšana

Kad apkures katlā beidzas granulas, svārpsta ir tukša, pēc granulu iekraušanas, pāriet kāds laiks, lai uzpildītu dozatoru un apkures katls varētu atsākt savu darbību. Kad krātuve ir tukša, parādās uzraksts **Alarm 6** (trauksme 6), kas ir aprakstīta sadaļā ERRORS (KĻŪDAS).

Pēc granulu krātuves uzpildīšanas ir jāizdara sekojošais:

Piespiediet taustiņu 3 (iestatīt), un uz displeja parādīsies uzraksts **01 ADJUST BLOWERS**. Pēc tam jums ir jāpiespiež taustiņš 5 četras reizes, tas atvērsies displejs ar uzrakstu **menu 07 MODE LOAD INITIAL**. Piespiežot taustiņu 3 (iestatīt), jūs varat piekļūt sākotnējās granulu iekraušanas izvēlei, pēc tam parādīsies uzraksts **off menu 07 P1 TO LOAD**, kas nozīmē, ka jums ir jāpiespiež taustiņš 1, lai uzsākt dozatora uzpildīšanu. Dozators tiek uzpildīts aptuveni 45 sekunžu laikā, bet ir vēlams to apstādināt uzpildīšanu līdzko podā ir redzamas pirmās granulas.

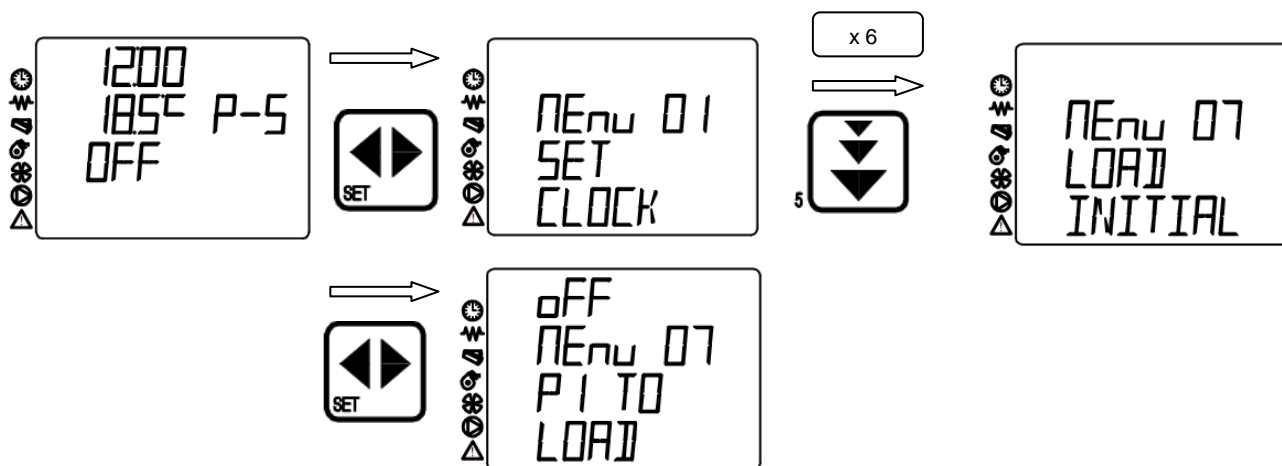

Displeja izskats pēc granulu uzpildīšanas ir attēlots zemāk esošajā attēlā. Atpakaļ skaitīšana sākas no 90 sekundēm (tiek skaitīts no 90 līdz 0).

Lai apstādinātu granulu iekraušanu, piespiediet taustiņu 4.

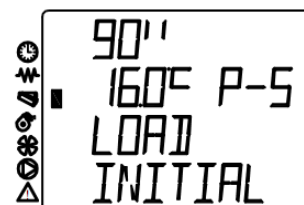

8.8. Informācija apkures katla ekspluatācijas laikā

Informācija, kas ir attēlota apkures katla ekspluatācijas laikā ir lietderīga, jo jebkurā laikā jūs varat apskatīt kurš apkures katla režīms ir aktīvs, kā arī var apskatīt izplūdes gāzu temperatūru, ventilatora ātrumu, to pēc cik ilga laika tiks uzsākt nākošā operācija utt...

Lai piekļūtu izvēlei kurā tiek uzraudzīti apkures katla režīmi kuri turpmāk tiks aktivizēti, piespiediet taustiņu 3 (iestatīt), pēc taustiņa piespiešanas tiks attēlots uzraksts **menu 01 messages ADJUST blowers**.

Pēc tam, piespiediet taustiņu 5 septiņas reizes, pēc tam tiks attēlots **menu 08 STATE STOVE**.



Piespiežot taustiņu 3 (iestatīt), jūs piekļūsi izvēlei, kas attēlot ziņojumus par apkures katla stāvokli. Ziņojumi pārmaiņus tiek mainīti. Ziņojumu kārtība un izkārtojums ir attēloti sekojošajā attēlā.

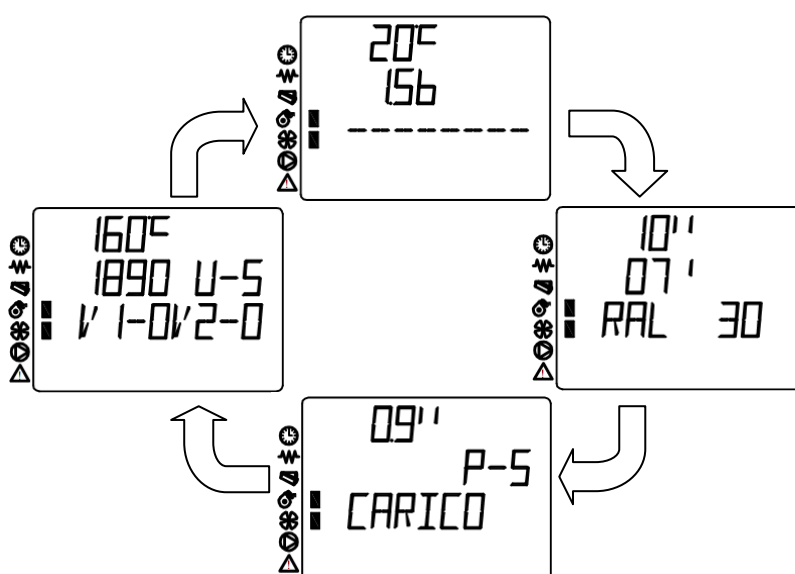

Lai izietu no taimera iestatījumiem, piespiediet divas reizes taustiņu 4.

8.9 Tehniskie iestatījumi

SVARĪGI !!!

Izvēlne ir paredzēta tikai profesionāļiem, kas ir apmācīti pielāgot krāsni, un servisiem. Jebkuras parametru izmaiņas kuras veic nepilnvarota persona atceļ garantiju!!!

9. EKSPLUATĀCIJAS INFORMĀCIJA

Apkures katla ekspluatācijas statusu var pārbaudīt ar KEYS (taustiņi) palīdzību. Piespiežot taustiņu ir iespējam apskatīt pašreizējo izplūdes gāzu temperatūru, apkures katla ekspluatācija režīmu, granulu uzpildīšanu, atlikušo laiku līdz tiks uzsākta nākošā operācija.

Piespiežot un turot taustiņu 1, tiks attēlots sekojošais ekrāna izkārtojums. Šeit jūs varat atrast informāciju, kā arī pašreizējo granulu uzpildīšanu. Noņemot pirkstu no taustiņa, displejs atgriezīsies galvenajā izvēlnē.



Piespiežot un turot taustiņu 2, parādīsies sekojošais ekrāna izkārtojums. Šeit jūs varat atrast informāciju par izplūdes gāzu temperatūru, režīmu, apkures katlu, kanalizācijas ventilatora ātrumu un karstuma izšķērdēšanu (pēc izvēles). Noņemot pirkstu no taustiņa, displejs atgriezīsies galvenajā izvēlnē.

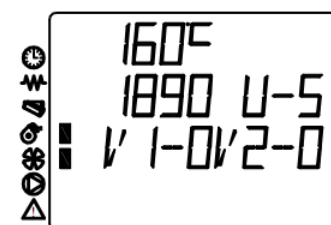

Piespiežot un turot taustiņu 5, parādīsies sekojošais ekrāna izkārtojums. Šī opcija ir paredzēta apkures katlam, kas ir paredzēts centrālajai apkurei, tāpēc, parastā apkures katlā tai nav nekādas nozīmes. Šeit jūs varat atrast informāciju par izvēlēto ūdens temperatūru, un spiedienu apkures katlā. Noņemot pirkstu no taustiņa, displejs atgriezīsiet galvenajā izvēlnē.

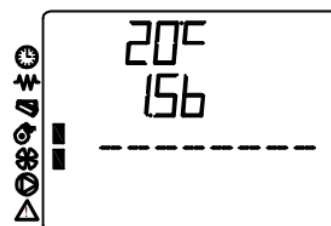

Piespiežot un turot taustiņu 6, parādīsies sekojošais ekrāna izkārtojums. Šeit jūs varat atrast informāciju par palikušo laiku līdz nākošais režīms kļūs aktīvs. Noņemot pirkstu no taustiņa, displejs atgriezīsiet galvenajā izvēlnē.

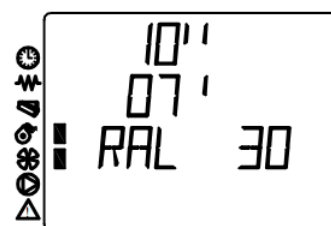

10. POTENTIAL ERRORS IN OPERATION

Katrs apkures katla kļūmes indikators mirgos blakus brīdinājuma zīmei, un apkures katls automātiski apturēs savu darbību. Pastāv vairāk kļūdas, kas var rasties apkures katla ekspluatācijas laikā, tās ir aprakstītas zemāk.

Kļūda, kas radusies elektroenerģijas trūkuma vai piespiedu atvienošanas no elektroenerģijas avota dēļ. Gadījumā ja trūks elektroenerģija vai piespiedu kārtā apkures katls tikt atvienots no elektroenerģijas avota, parādīsies kļūdas signāls, uz to norādīs Error (kļūda) norādošā lampiņa. Tiks attēloti **AL1 BLACK OUT** un **ALLARME ATTIVO** ziņojumi.



Izplūdes gāzu temperatūru mērošās zondes problēma. Ja parādās ziņojums- **AL2 SONDA FUMI**, jums ir jāpārbauda vai izplūdes gāzu temperatūru mērošā zonde ir atbilstoši savienota. Ja zonde ir atvienota, sazinieties ar servisu, kas veiks šo apmaiņu. Zondi nevar pielāgot vai atkārtoti savienot.

sazinieties ar servisu, kas

Zondes testēšana notiek sekojošā veidā. Piespiediet taustiņu 2 un turiet to līdz uz ekrāna parādās sekojošais attēls. Skaitlis 373 °C norāda, ka zonde, kas mēra izplūdes gāzes nedarbojās vai ir nepareizi savienota. Ja jūs saskarieties ar šo problēmu, sazinieties ar servisu.

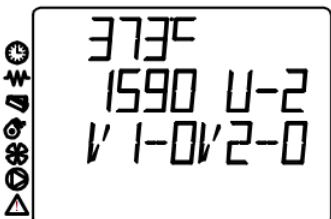

Augsta izplūdes gāzu temperatūra. Kad izplūdes gāzu temperatūra pārsniedz rūpnīcas iestatīto vērtību, uz ekrāna tiek attēlots sekojošais ziņojums **HOT EXHAUST**. Apkures katls automātiski aktivizēs zemāku ekspluatācijas režīmu, un tas samazinās izplūdes gāzu temperatūru. Ja šis ziņojums parādās pārāk bieži, sazinieties ar servisu. Apkures katlu var izmantot zemākā ekspluatācijas režīmā nekā tajā, kas ir aktīvs brīdī

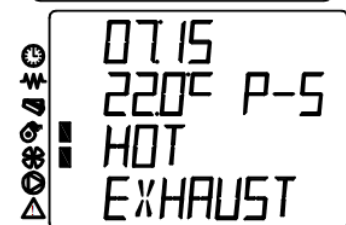

kad parādās šis ziņojums.

Pārāk augsta izplūdes gāzu temperatūra. Ja izplūdes gāzu temperatūra nepazeminās, un uz ekrāna parādās ziņojums- **HOT EXHAUST**, apkures katls turpinās operēt minimālajā režīmā līdz temperatūra pazemināsies līdz 280 °C. Ja temperatūra pārsniedz 280 °C, apkures katls uzrādīs kļūdas ziņojumu- **AL3 HOT SMOKE**.



Kļūdas kuras izraisa nepareiza izplūdes gāzu ventilatora darbība.

Uz displeja parādīsies ziņojums, kas ir attēlots sekojošajā attēlā (**AL 4 FAN FAILURE**), un tas pārmaiņus tiks aizvietots ar ziņojumu par traucētu darbību (**Allarme ATTIVO**).

Kļūda var parādīties dēļ tā, ka ventilators ir bloķēts vai iesprūdis, kā arī dēļ kontaktu nepareizas darbības, kas tiek izmantoti, lai novadītu jaudu uz ventilatoru, vai arī pastāv kāds cits ventilatora bojājums, kas ietekmē ventilatora rotācijas ātrumu. Ja parādās šī kļūda, lūdzu sazinieties ar servisu. Ventilatora kļūdu var apskatīt piespiežot un turot taustiņu 2, tā lai vietā kur būtu jābūt rakstītam ventilatora pagriezīenu skaitam būtu rakstīts- 000.

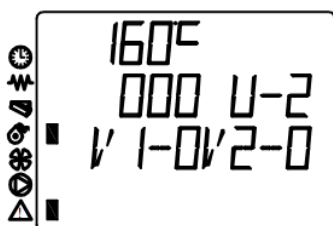

Kļūda kura ir radusies dēļ nespējas uzsākt apkures katla darbību. Uz displeja parādīsies ziņojums, kas ir attēlots sekojošajā attēlā (AL 5 NO LIGHTIN-) un tas pārmaiņus tiek aizvietots ar ziņojumu par traucētu darbību (Allarme ATTIVO).

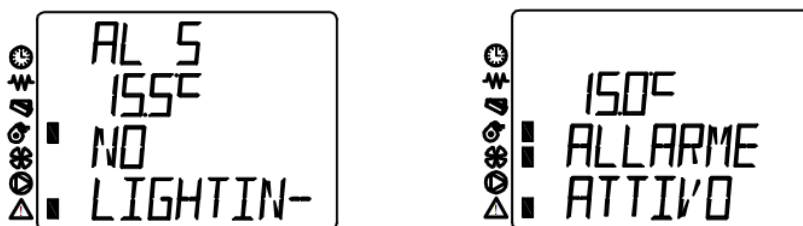

Kļūda var rasties dēļ izplūdes gāzu temperatūras mērošās zondes, zemas izplūdes gāzu temperatūras, neapmierinošas kvalitātes granulu lietošanas dēļ, kuras nespēj aizdegties vai arī šķiltavu kļūdas dēļ.

Ja netiek sasniegta 40° C izplūdes gāzu temperatūra 25 minūšu laikā, apkures katls neuzsāks darbību. Izplūdes gāzu temperatūru var pārbaudīt piespiežot un turot taustiņu 2. Ja temperatūra ir zemāka nekā nepieciešamā temperatūra, apkures katls nespēs uzsākt darbību. Ir nepieciešams pārbaudīt vai apkures katla granulu glabātuvē ir pietiekami liels daudzums granulu, kā arī ir jāpārbauda vai nekas netraucē apkures katla izplūdes gāzu zondes darbību. Iespējamo kļūdu var izraisīt šķiltavas vai arī dozators varētu būt iestrēdzis, tādējādi traucējot vai apstādinot granulu pieplūdi.

Pārbaudiet vai granulu iekrišana ir vizuāli novērojama, to var paveikt skatoties caurulē caur kuru granulas iekrīt kurtuvē, aptuveni, 60 sekundes. Ja granulas nenonāk kurtuvē, vai nu granulu glabātuve ir tukša, vai arī dozeris ir iestrēdzis. Ja tā ir dozera vaina, mēģiniet ieslēgt apkures katlu vairākas reizes. Ja jums neizdodas uzsākt apkures katla darbību, sazinieties ar servisu.

Šķiltavu darbības traucējumu var pamanīt, ja ieslēdzot apkures katlu nav novērojama dzirkstele vai kvēlojošas granulas. Dažreiz ir iespējams novērot šķiltavas kvēlojam. Šī traucējuma gadījumā apkures katla darbību var uzsākt ar hepo kubu vai gēlu, kas ir paredzēts aizdedzināšanai. Pēc iespējas ātrāk sazinieties ar servisu.

Kļūda, kas ir radusies granulu tvertnes iztukšošanās rezultātā. Uz displeja parādīsies ziņojums, kas ir attēlots sekojošajā attēlā (AL 6 NO PELLETS) un tas pārmaiņus tiek aizvietots ar ziņojumu par traucētu darbību (MEMORIA ALARME).

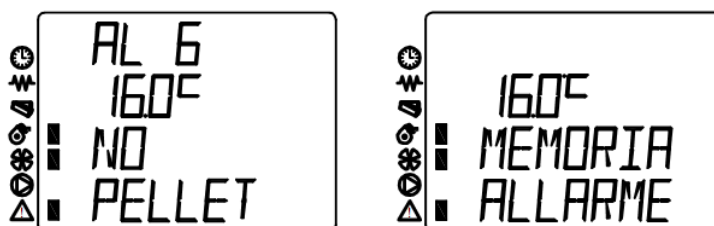

Atceliet trauksmi piespiežot taustiņu 4, pagaidiet līdz apkures katls atdziest. Pēc tam, rīkojieties saskaņā ar 8.7 Sākotnējā granulu uzpildīšana un uzsāciet apkures katla darbību.

PIEZĪME: Šī trauksme var parādīties ja tiek lietotas pārāk lielas granulas, kas var izraisīt aizsprostošanos.

Kļūda, kas ir radusies drošības termostata kļūdas dēļ. Drošības termostats neļauj aizdegties granulām granulu glabātuvē. Kad drošības termostats nedarbojas, uz displeja parādīsies sekojošajā attēlā attēlotais ziņojums (AL 7 THERMAL SAFETY), un tas pārmaiņus tiks aizvietots ar kļūdas ziņojumu (ALLARME ATTIVO).

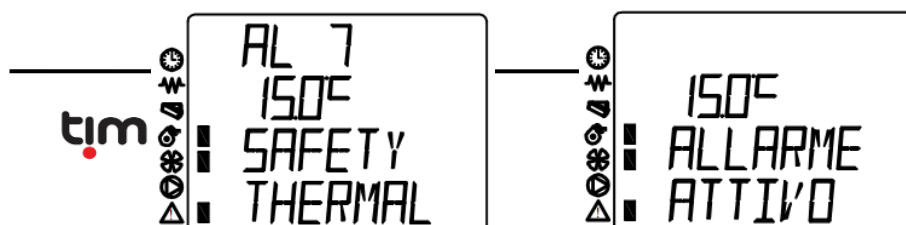

Izskrūvējiet ārā drošības termostatu (1) un pārbaudiet vai adata (2) ir ievilkta vai uz āru. Ja adata ir izvilkta iestumiet tapu iekšā un restartējiet apkures katlu. Ja adata ir iekšā, vai arī to nevar ielikt iekšā, un apkures katls ziņo par šo pašu kļūdu, sazinieties ar servisu.

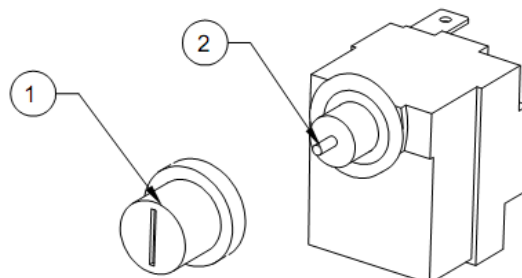

Spiediena drošības kontroliera kļūda.

Drošības spiediena slēdzis tiek izmantots, lai pārbaudītu zemspiedienu dūmvados. Ja zemspiediens ir nepietiekams, apkures katls apstādinās savu darbību vai arī nespēs uzsākt darbību. Kad spiediena kontroliera drošības kļūda ir atklāta, uz displeja tiks attēlots sekojošais ziņojums (AL 8 **FAILURE DEPRESS**) un pārmaiņus tas tiks aizvietots ar kļūdas ziņojumu (**ALLARME ATTIVO**).

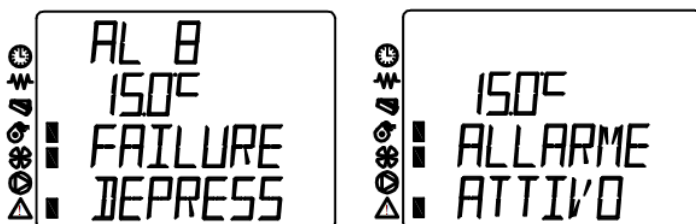

Spiediena slēdža kļūda var rasties, ja apkures katla izolācijā ir noplūde, ja skurstenis vai dūmvads ir aizsērējis, vai ja apkures katla ventilatora ātrums ir pārāk mazs. Gadījumā ja apkures katla izolācijā ir noplūdes, nepieciešams pārbaudīt vai durvju izolācija un pelnu tvertne ir attiecīgi novietotas, ka tās nav netīši iestrēgušas nepareizā pozīcijā u.c. Gadījumā ja izolācija ir novietota pareizi, pārbaudiet dūmvadu/ skursteni. Skursteni var pārbaudīt novietojot liesmu netālu no dūma izvada, kas atrodas uz sienas, un ja liesma liecās dūmvada virzienā, tas nozīmē, ka skurstenis/ dūmvads ir laba stāvoklī, ja liesma sliecas istabas virzienā vai uz augšu, skurstenis/ dūmvads nav darba kārtībā. Šajā gadījumā, sazinieties ar skursteņslauķi. Tīrīšanas un apkopes nodaļā ir aprakstīts kā pareizi iztīrīt apkures katlu.

Nefunkcionējoša ūdens temperatūru mērošā zonde. Gadījumā ja ūdens temperatūru mērošā zonde nefunkcionē ir nepieciešams sazināties ar kvalificētu tehniķi. Zonde ir nekavējoties jāaizvieto, lai apkures katls varētu regulāri turpināt savu darbību.



Pārāk augsta ūdens temperatūra. Gadījumā ja parādās šī kļūda ir nepieciešams izslēgt apkures katlu uz sazināties ar tehniķi, lai novērstu šo traucējumu.

Bojāta istabas temperatūru mērošā zonde. Gadījumā ja nedarbojas istabas temperatūru mērošā zonde, uz displeja tiks attēlota temperatūra 00.0°C. Gadījumā ja telpā patiešām ir 0° C, parādīsies tas pats uzraksts. Pārbaudiet vai temperatūra paaugstinās, ja zonde tiek turēta rokās. Ja temperatūra nepaceļas, zonde nedarbojās. Gadījumā ja zonde ir bojāta, sazinieties ar servisu.

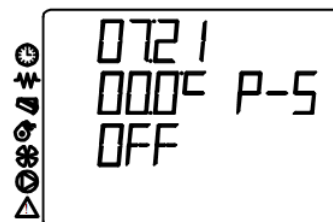

11. TĪRĪŠANA UN APKOPE

Iknedēļas vai ikdienas tīrīšanas laikā, izslēdziet apkures katlu ar galvenā slēdža palīdzību, pagrieziet slēdzi uz 0 pozīciju. Kad tiek plānots veikt apkures katla tīrīšanu ir nepieciešams apturēt pilnīgi jebkādu elektroenerģijas plūsmu, kas ir saistīta ar apkures katlu. Apkures katlu drīkst tīrīt tikai pēc 30 minūtēm pēc izslēgšanas un atvienošanas, lai izvairītos no apdegumiem, kas var rasties pieskaroties karstajām apkures katla daļām.

Veicot tīrīšanu ar mitru audumu vai ūdeni ir jābūt uzmanīgam, lai ūdens nenokļūtu kontaktā ar apkures katla elektroniskajiem komponentiem, neieslēdziet apkures katlu ja šaubāties, vai arī, ja ūdens ir nokļuvis kontaktā ar elektroniskajiem komponentiem un sazinieties ar servisu.

Tīrot krāsni, centieties neizmantot spēcīgus mazgāšanas līdzekļus vai abrazīvus materiālus kā arī produktu, kas satur benzolu, spirtu, jebkādu skābi vai atšķaidījumu.

Krāsotās un plastmasas daļas ir jātīra ar mitru audumu, un izmantojot maigu tīrīšanas līdzekli ar ūdeni.

Ikdienas tīrīšana. Ar ikdienas tīrīšanu ir domāta stikla daļu un degšanas tvertnes tīrīšana. Pelni, kas atrodas traukā ir jāiztīra un jānovieto tālu prom no uzliesmojošiem priekšmetiem, lai izvairītos no pāri palikušo granulu daļu sadegšanas. Pārliecinieties, ka visi trauka caurumi ir kārtīgi iztīrīti. Pelnus vēlams arī iztīrīt no kurtuves. Lai iztīrītu pelnus no kurtuves jums ir jāizmanto putekļu sūcējs.



Tīrot degšanas trauki ir nepieciešams noņemt metāla barjeru, kas atrodas degšanas trauka priekšā.



Izņemiet arī trauku un iztīriet to no tajā esošajiem pelniem. Izmantojot asu priekšmetu, iztīriet visus trauka caurumus.



Stikla daļas drīkst tīrīt tikai ja apkures katls ir atdzisis. Stikla daļas drīkst tīrīt tikai ar sausu audumu, un ja ir pamanāmas sodrēju paliekas vai citi pleķi, tos drīkst notīrīt ar mitru audumu, un, pēc tam, atkārtoti šīs vietas ir jānotīra ar sausu audumu.



Iknedēļas tīrīšana.

Neatkarīgi no ikdienas tīrīšanas, pelnu tvertne ir jāiztukšo katru nedēļu, vai biežāk, ja tiek lietots lielāks daudzums granulu.

Ikmēneša tīrīšana. Ir nepieciešams pilnībā iztīrīt krāsni vismaz vienu reizi mēnesī un apkures sezonas beigās. Ja jūs izmantojat zemākas kvalitātes granulas, tīrīšanu ir jāveic biežāk. Papildus iknedēļas un ikdienas tīrīšanai ir nepieciešams atvērt apkures katlu (ir jāiztīra zona aiz pelnu tvertnes, pārbaudes atverē kur atrodas izplūdes gāzu ventilators, un jāiztīra zona virs augšējā dekoratīvā paneļa).



Skats uz apkures katlu kad tiek atvērts apkures katla pārbaudes pārsegs.

Kad jūs veicat apkures katla pārbaudes atveres vāka tīrīšanu ir nepieciešams izskrūvēt 6 uzgriežņus, un pēc tam noņemt inspekcijas atveres vāku. Pēc tam, notīrīt pelnus, kas ir uzkrājušies uz atveres virsmas un iztīrīt apkures katla caurules. To ir jāpaveic pa priekšu, jo pelni var iekrist kamerās, kas atrodas zem apkures katla.

Lai iestatītu vāku, veiciet iepriekš minētās darbības apgrieztā kārtībā. Esiet uzmanīgi ar izolāciju, kas atrodas zem pārsega, lai izvairītos no iespējamiem bojājumiem.

Pārbaudes atveres tīrīšana, notiek, izņemot pelnu tvertni, pēc tam izskrūvējiet 4 skrūves un pieturot pārsegu. Iztīriet putekļus, kas ir uzkrājušies aiz pārbaudes atveres un novietojiet to atpakaļ vietā. Pievērsiet uzmanību izolācijai, kas ir piestiprināta pie pārsega.



Lai iztīrītu ventilatora pārbaudes atveri ir nepieciešams noņemt sānu paneli izskrūvējot paneli apkures katla priekšpusē un skrūves, kas ir novietotas apkures katla sānā.

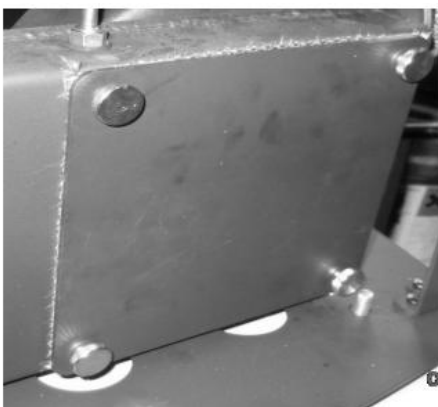

Nepieciešams izskrūvēt 4 skrūves, kas tur pārsegu. Notīriet putekļus, kas ir uzkrājušies aiz pārbaudes atveres un novietojiet atpakaļ visu savā vietā. Jo īpaši pievērsiet uzmanību izolācijai, kas ir piestiprināta pie pārsega.

12. GARANTIJA

Apkures katls strādās labi, tikai, ja jūs rīkosieties saskaņā ar sniegto instrukciju. TIM SISTEM ir pienākums nodrošināt rezerves daļas un novērst apkures katla traucējumus kuri ir iekļauti šajā garantijā 45 dienu laikā kopš brīža kad ir ziņots par defektu. Ja defekts netiek labots 45 dienu laikā, jums ir tiesības to iemainīt produktu pret jaunu produktu.

Garantija ir spēkā no iegādes brīža, par to liecina aizpildīts garantijas sertifikāts un veikala izsniegts čeks.

Šī produkta garantija ir 24 mēnešus gara.

TIM SISTEM ir pienākums nodrošināt rezerves daļas savlaicīgi, pēc tam kad apkures katls vairs netiek ražots.

Garantija nesedz izraisītus bojājumus, kas radušies:

- neadekvātas apkures katla lietošanas rezultātā;
- pārkāpjot šajā rokas grāmatā minētās instrukcijas;
- mehānisku bojājumu gadījumā, kas ir radušies nepareizas uzglabāšanas un transportēšanas rezultātā;
- mehānisku bojājumu dēļ, kurus izraisa speršana, krišana;
- neadekvātas saskarsmes ar lietu, sniegu utt...;
- ķīmisku bojājumu dēļ, kurus izraisa saskarsme ar uzliesmojošām vielām, piemēram, naftu un naftas produktiem, spirtu, šķīdinātāju un krāsu;
- sakarā ar dabas katastrofām, piemēram, zibeni, plūdiem, ugunsgrēku;

Daļas kuras ir pakļautas nolietojumam, piemēram, stikls, blīves, gumijas daļas (gumijas kājas, starplikas), neattiecas uz garantiju.

Visi darbības traucēji par kuriem ir ziņot rakstiski vai mutiski pa telefonu, uz adresi, minēti zemāk:

Izplatītājs/ pilnvarotais serviss

13. PIELIKUMS A SAVIENOJUMS AR APKURES INSTALĀCIJU - CHEME

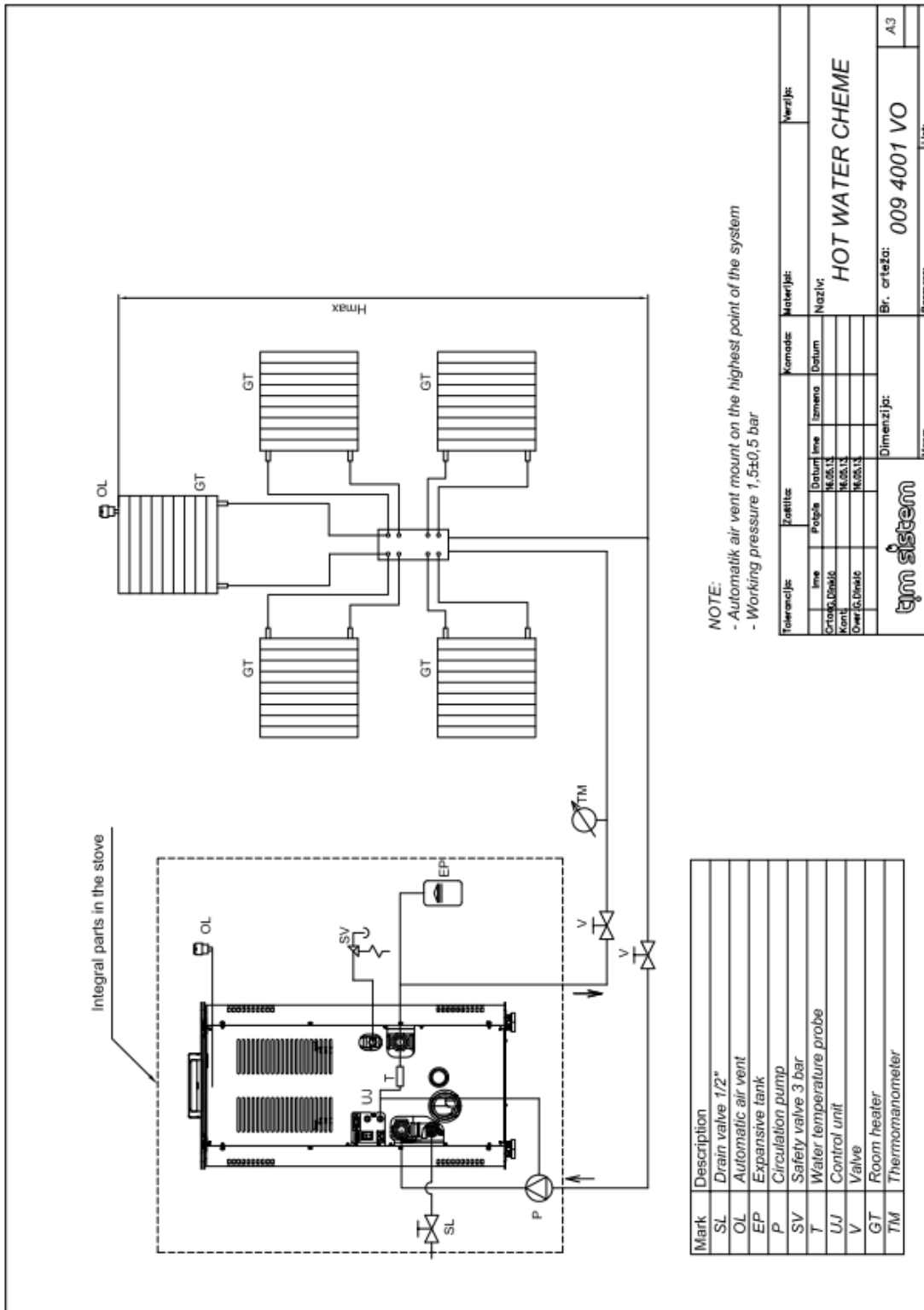

14. PIELIKUMS B SAVIENOJUMS AR KONTROLES IERĪCI - CHEME

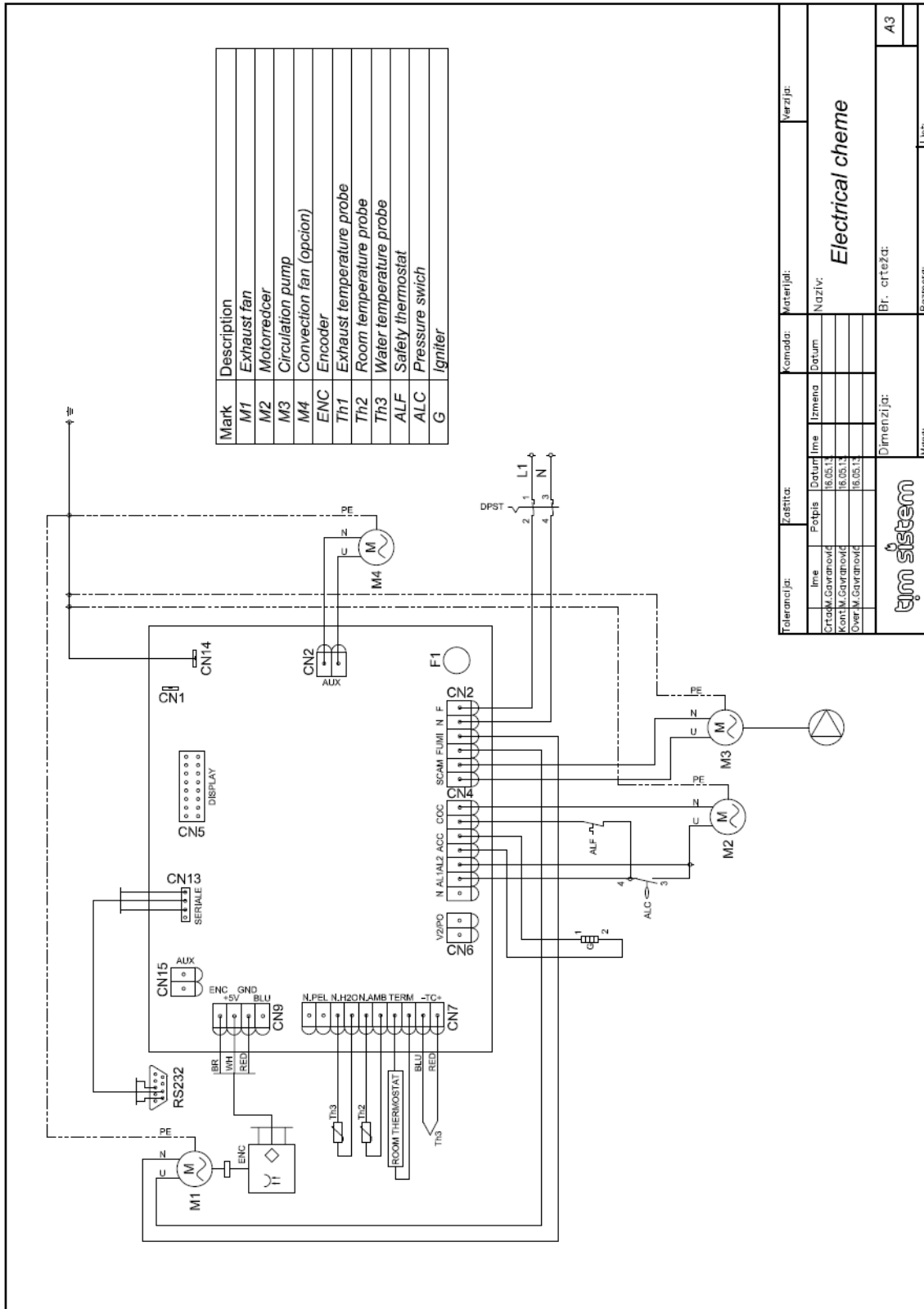

Tolerancija:		Pasūtītā:		Komoda:		Varenjā:		Verzija:	
lme	Dotum	lme	Dotum	lme	Dotum	lme	Dotum	lme	Dotum
Stādām. Garantovid	18.05.13	Stādām. Garantovid	18.05.13	Stādām. Garantovid	18.05.13	Stādām. Garantovid	18.05.13	Stādām. Garantovid	18.05.13
Kont.M. Garantovid	18.05.13	Kont.M. Garantovid	18.05.13	Kont.M. Garantovid	18.05.13	Kont.M. Garantovid	18.05.13	Kont.M. Garantovid	18.05.13
Over.M. Garantovid	18.05.13	Over.M. Garantovid	18.05.13	Over.M. Garantovid	18.05.13	Over.M. Garantovid	18.05.13	Over.M. Garantovid	18.05.13
Dimenzija:				Mērs:		Formāts:		Lst:	
A3									

TIM SISTEM d.o.o.

Prva industrijska No.9,
22 330 Nova Pazova, Srbija
tel/fax: +381 22 32 80 76
e-mail: office@timsistem.rs
www.timsistem.rs